

MANUALE D'USO E MANUTENZIONE  
MANUEL D'UTILISATION ET D'ENTRETIEN



**RAVELLI**  
*il fuoco intelligente*



---

**Flexi 7**  
**Flexi 9**



**Dichiarazione di conformità UE**  
**EU Declaration of Conformity**  
**Declaration de Conformite UE**  
**(DoC)**



Il costruttore  
The manufacturer  
Le fabricant

Aico S.p.A.  
Via A. Kupfer, 31  
25036 Palazzolo s/O (Bs) – Italy  
ph: +39 030 74 02 939, e-mail: [info@ravelligroup.it](mailto:info@ravelligroup.it)

DICHIARA che la dichiarazione viene rilasciata sotto la propria responsabilità e si riferisce al seguente prodotto:

*DECLARES that the DoC is issued under our sole responsibility and belongs to the following product:*

*DÉCLARE que la déclaration est délivré sous notre seule responsanilité et elle se refère au suivant produit:*

Tipo di prodotto	<b>Stufa a pellet</b>
Product type	<b>Pellet stove</b>
Type de produit	<b>Poêle à granulés de bois</b>

Marchio	
Trademark	
Marque	<b>Ravelli</b>

Modello	<b>Flexi 7</b>
Model	<b>Flexi 9 Déco - Flexi 9 Glass - Flexi 9 Steel</b>
Modèle	

L'oggetto della dichiarazione di cui sopra è conforme alla pertinente normativa di armonizzazione dell'Unione:

*The object of the declaration described above is in conformity with the relevant Union harmonisation legislation:*

*L'objet de la déclaration décrit ci-dessus est conforme à l'harmonisation de l'Union concernant la législation la directive:*

- **2014/53/EU, RED**
- **2011/65/EU, 2015/863/EU, RoHS**
- **2009/125/EC Ecodesign**

Sono state applicate le seguenti norme armonizzate e/o specifiche tecniche:

*The following harmonised standards and/or technical specifications have been applied:*

*Les normes et les spécifications techniques harmonisées suivantes ont été appliquées:*

EN 55014-1	EN 60335-1			
EN 55014-2	EN 60335-2-102	EN 50581	(EU) 2015/1185	ETSI EN 300220-1
EN 61000-3-2	EN 62233			
EN 61000-3-3				

Palazzolo Sull'Oglio (BS), ITALY  
17/06/2020

  
(Claudio Mezzalana, Operations Manager)

	<b>SCHEDA PRODOTTO</b>	<b>PRODUCT DATASHEET</b>
	<b>FICHE DE PRODUIT</b>	<b>PRODUCTKAART</b>
	<b>PRODUKTDATENBLATT</b>	<b>FICHA DEL PRODUCTO</b>

**EU 2015/1186**

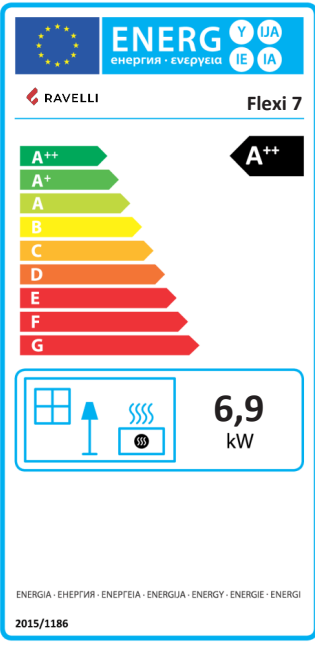
	<b>Marca / Trademark / Marque / Merk / Marke / Marca</b>	<b>Ravelli</b>	
	<b>Modello / Model / Modèle / Model / Modell / Modelo</b>	<b>Flexi 7</b>	
	<b>Classe di efficienza energetica / Energy Efficiency class / Classe d'Efficacité Énergétique / Energie-efficiëntieklasse / Energieeffizienzklasse / Clase de eficiencia energética</b>	A++	
	<b>Potenza termica diretta / Direct thermal power / Puissance thermique directe / Directe warmteafgifte / Direkte Wärmeleistung / Potencia calorífica directa</b>	6,9 kW	
	<b>Potenza termica indiretta / Indirect thermal power / Puissance thermique indirecte / Indirecte warmteafgifte / Indirekte Wärmeleistung / Potencia calorífica indirecta</b>	--	
	<b>Indice di efficienza energetica / Energy Efficiency Index / Indice de eficiencia energética / Energie-efficiëntie-index / Energieeffizienzindex / Índice de eficiencia energética</b>	132	
	<b>Efficienza utile (Potenza nominale) / Useful efficiency (Nominal power) / Rendement utile (puissance nominale) / Nuttig rendement (bij nominale) / Brennstoff-Energieeffizienz (Nennwärmeleistung) / Eficiencia energética útil (potencia nominal)</b>	92,9 %	
	<b>Efficienza utile (Potenza ridotta) / Useful efficiency (Reduced power) / Rendement utile (puissance minimale) / Nuttig rendement (bij minimale) / Brennstoff-Energieeffizienz (Mindestlast) / Eficiencia energética útil (potencia mínima)</b>	95,5 %	
	<b>Rispettare le avvertenze e le indicazioni di installazione e manutenzione periodica riportate nel manuale di istruzioni. / Comply with the warnings and instructions concerning installation and routine maintenance provided in the instruction manual. / Respecter les avertissements et les indications sur l'installation et l'entretien périodique fournis dans le manuel d'instructions. / Neem de waarschuwingen en instructies voor installatie en periodiek onderhoud in acht zoals aangegeven in de hoofdstukken van de gebruiksaanwijzing. / Beachten Sie die Warnungen und Hinweise betreffend die Installation und regelmäßige Wartung in der Bedienungsanleitung. / Respete las advertencias y las indicaciones de instalación y mantenimiento periódico, detalladas en los capítulos del manual de instrucciones.</b>		

	<b>PRODUCT DATASHEET</b>	<b>FICHA DO PRODUTO</b>
	<b>ΔΕΛΤΙΟ ΠΡΟΪΟΝΤΟΣ</b>	<b>PRODUKTBLAD</b>
	<b>KARTA PRODUKTU</b>	<b>PODATKOVNI LIST IZDELKA</b>

**EU 2015/1186**

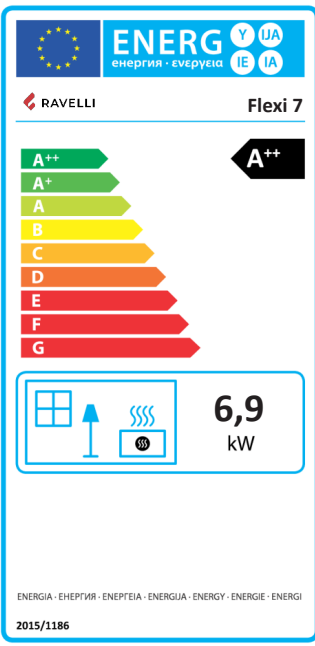
	<b>Trademark / Marca / Μάρκα / Mærke / Marka / Blagovna znamka</b>	<b>Ravelli</b>	
	<b>Model / Modelo / Μοντέλο / Model / Model / Model</b>	<b>Flexi 7</b>	
	<b>Energy Efficiency class / Classe de Eficiência Energética / Κατηγορία ενεργειακής απόδοσης / Energiklasse / Klasa efektywności energetycznej / Razred energetske učinkovitosti</b>	A++	
	<b>Direct thermal power / Potência calorífica direta / Άμεση θερμική ισχύς / Direkte varmedelse / Bezpośrednia moc produktu / Neposredna izhodna toplotna moč</b>	6,9 kW	
	<b>Indirect thermal power / Potência calorífica indireta / Έμμεση θερμική ισχύς / Indirekte varmedelse / Pośrednia moc produktu / Posredna izhodna toplotna moč</b>	--	
	<b>Energy Efficiency Index / Índice de eficiência energética / Δείκτης ενεργειακής απόδοσης / Indeks energieffektivitet / Wskaźnik efektywności energetycznej / Kazalo energetske učinkovitosti</b>	132	
	<b>Useful efficiency (Nominal power) / Eficiência energética útil (potência nominal) / Ωφέλιμη ενεργειακή απόδοση (ονομαστική ισχύς) / Virkningsgrad (nominel varmedelse) / Sprawność użytkowa (nominalnej mocy) / izkoristek energije (nazivni izhodni moči)</b>	92,9 %	
	<b>Useful efficiency (Reduced power) / Eficiência energética útil (potência mínima) / Ωφέλιμη ενεργειακή απόδοση (ελάχιστο ισχύς) / Virkningsgrad (mindste varmedelse) / Sprawność użytkowa (minimalnym mocy) / izkoristek energije (nazivni izhodni moči)</b>	95,5 %	
	<b>Comply with the warnings and instructions concerning installation and routine maintenance provided in the instruction manual. / Respeitar as advertências e as indicações de instalação e manutenção periódica referidas nos capítulos do manual de instruções. / Τηρείτε τις προειδοποιήσεις και τις οδηγίες εγκατάστασης και περιοδικής συντήρησης που αναφέρονται στα κεφάλαια του εγχειριδίου των οδηγιών. / Overhold advarserne og angivelserne for installation og vedligeholdelse, som angivet i kapitel i brugsvejledningen. / Należy przestrzegać ostrzeżeń i wskazówek dotyczących instalacji i okresowej konserwacji podanych w rozdziałach w instrukcji obsługi. / Upoštevejte opozorila in navodila za namestitev in redno vzdrževanje, navedena v poglavjih priročnika z navodili.</b>		



	<b>SCHEDA PRODOTTO</b>	<b>PRODUCT DATASHEET</b>
	<b>FICHE DE PRODUIT</b>	<b>PRODUCTKAART</b>
	<b>PRODUKTDATENBLATT</b>	<b>FICHA DEL PRODUCTO</b>

**EU 2015/1186**

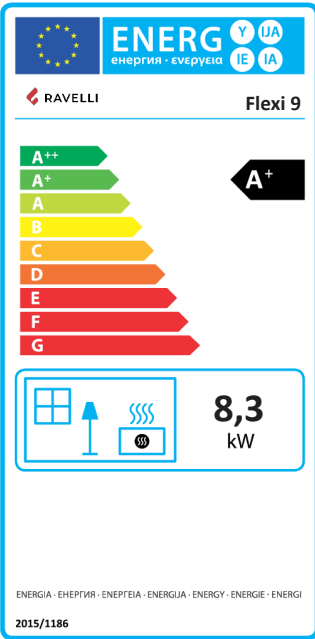
	<b>Marca / Trademark / Marque / Merk / Marke / Marca</b>	<b>Ravelli</b>
	<b>Modello / Model / Modèle / Model / Modell / Modelo</b>	<b>Flexi 9</b>
	<b>Classe di efficienza energetica / Energy Efficiency class / Classe d'Efficacité Énergétique / Energie-efficiëntieklasse / Energieeffizienzklasse / Clase de eficiencia energética</b>	<b>A+</b>
	<b>Potenza termica diretta / Direct thermal power / Puissance thermique directe / Directe warmteafgifte / Direkte Wärmeleistung / Potencia calorífica directa</b>	<b>8,3 kW</b>
	<b>Potenza termica indiretta / Indirect thermal power / Puissance thermique indirecte / Indirecte warmteafgifte / Indirekte Wärmeleistung / Potencia calorífica indirecta</b>	<b>--</b>
	<b>Indice di efficienza energetica / Energy Efficiency Index / Indice de eficiencia energética / Energie-efficiëntie-index / Energieeffizienzindex / Índice de eficiencia energética</b>	<b>129</b>
	<b>Efficienza utile (Potenza nominale) / Useful efficiency (Nominal power) / Rendement utile (puissance nominale) / Nuttig rendement (bij nominale) / Brennstoff-Energieeffizienz (Nennwärmeleistung) / Eficiencia energética útil (potencia nominal)</b>	<b>90,6 %</b>
	<b>Efficienza utile (Potenza ridotta) / Useful efficiency (Reduced power) / Rendement utile (puissance minimale) / Nuttig rendement (bij minimale) / Brennstoff-Energieeffizienz (Mindestlast) / Eficiencia energética útil (potencia mínima)</b>	<b>95,5 %</b>
	<b>Rispettare le avvertenze e le indicazioni di installazione e manutenzione periodica riportate nel manuale di istruzioni. / Comply with the warnings and instructions concerning installation and routine maintenance provided in the instruction manual. / Respecter les avertissements et les indications sur l'installation et l'entretien périodique fournis dans le manuel d'instructions. / Neem de waarschuwingen en instructies voor installatie en periodiek onderhoud in acht zoals aangegeven in de hoofdstukken van de gebruiksaanwijzing. / Beachten Sie die Warnungen und Hinweise betreffend die Installation und regelmäßige Wartung in der Bedienungsanleitung. / Respete las advertencias y las indicaciones de instalación y mantenimiento periódico, detalladas en los capítulos del manual de instrucciones.</b>	

	<b>PRODUCT DATASHEET</b>	<b>FICHA DO PRODUTO</b>
	<b>ΔΕΛΤΙΟ ΠΡΟΪΟΝΤΟΣ</b>	<b>PRODUKTBLAD</b>
	<b>KARTA PRODUKTU</b>	<b>PODATKOVNI LIST IZDELKA</b>

**EU 2015/1186**

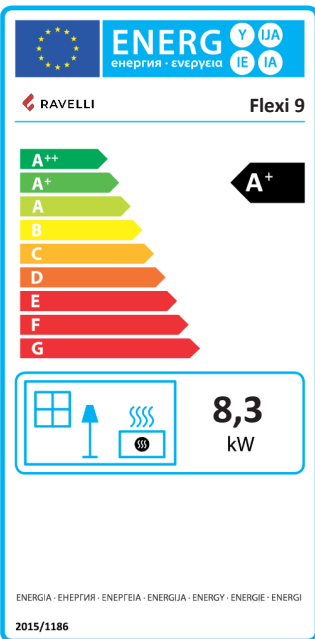
	<b>Trademark / Marca / Μάρκα / Mærke / Marka / Blagovna znamka</b>	<b>Ravelli</b>
	<b>Model / Modelo / Μοντέλο / Model / Model / Model</b>	<b>Flexi 9</b>
	<b>Energy Efficiency class / Classe de Eficiència Energética / Κατηγορία ενεργειακής απόδοσης / Energiklasse / Klasa efektywności energetycznej / Razred energetske učinkovitosti</b>	<b>A+</b>
	<b>Direct thermal power / Potência calorífica direta / Άμεση θερμική ισχύς / Direkte varmeydelse / Bezpośrednia moc produktu / Neposredna izhodna toplotna moč</b>	<b>8,3 kW</b>
	<b>Indirect thermal power / Potência calorífica indireta / Έμμεση θερμική ισχύς / Indirekte varmeydelse / Pośrednia moc produktu / Posredna izhodna toplotna moč</b>	<b>--</b>
	<b>Energy Efficiency Index / Índice de eficiência energética / Δείκτης ενεργειακής απόδοσης / Indeks energieffektivitet / Wskaźnik efektywności energetycznej / Kazalo energetske učinkovitosti</b>	<b>129</b>
	<b>Useful efficiency (Nominal power) / Eficiència energética útil (potència nominal) / Ωφέλιμη ενεργειακή απόδοση (ονομαστική ισχύς) / Virkningsgrad (nominel varmeydelse) / Sprawność użytkowa (nominalnej mocy) / izkoristek energije (nazivni izhodni moči)</b>	<b>90,6 %</b>
	<b>Useful efficiency (Reduced power) / Eficiència energética útil (potència mínima) / Ωφέλιμη ενεργειακή απόδοση (ελάχιστο ισχύς) / Virkningsgrad (mindste varmeydelse) / Sprawność użytkowa (minimalnym mocy) / izkoristek energije (nazivni izhodni moči)</b>	<b>95,5 %</b>
	<b>Comply with the warnings and instructions concerning installation and routine maintenance provided in the instruction manual. / Respeitar as advertências e as indicações de instalação e manutenção periódica referidas nos capítulos do manual de instruções. / Τηρείτε τις προειδοποιήσεις και τις οδηγίες εγκατάστασης και περιοδικής συντήρησης που αναφέρονται στα κεφάλαια του εγχειριδίου των οδηγιών. / Overhold advarslerne og angivelserne for installation og vedligeholdelse, som angivet i kapitel i brugsvejledningen. / Należy przestrzegać ostrzeżeń i wskazówek dotyczących instalacji i okresowej konserwacji podanych w rozdziałach w instrukcji obsługi. / Upoštevajte opozorila in navodila za namestitve in redno vzdrževanje, navedena v poglavjih priročnika z navodili.</b>	

# DICHIARAZIONE DI PRESTAZIONE

Dichiarazione di prestazione in accordo con il Regolamento (UE) 305/2011

**n. : 218CPR13.07**



- Codice di identificazione unico del prodotto-tipo:  
**80016CR01, apparecchio per il riscaldamento domestico alimentato a pellet di legno**  
**EN 14785:2006**
- Modello, lotto, serie o qualsiasi altro elemento che consenta l'identificazione del prodotto da costruzione ai sensi dell'articolo 11, paragrafo 4:  
**Flexi 7**
- Uso o usi previsti del prodotto da costruzione, conformemente alla relativa specifica tecnica armonizzata, come previsto dal fabbricante:  
**Apparecchio per il riscaldamento domestico alimentato a pellet di legno**
- Nome, denominazione commerciale registrata o marchio registrato e indirizzo del fabbricante ai sensi dell'art. 11, par. 5:  
**Ravelli**  
**Aico S.p.A.**  
**Via A. Kupfer, 31**  
**25036 Palazzolo s/O (Bs) Italia**
- Se opportuno, nome e indirizzo del mandatario il cui mandato copre i compiti di cui all'Articolo 12, paragrafo 2:  
---
- Sistema o sistemi di valutazione e verifica della costanza della prestazione del prodotto da costruzione di cui all'allegato V:  
**Sistema 3, Sistema 4**
- Nel caso di una dichiarazione di prestazione relativa ad un prodotto da costruzione che rientra nell'ambito di applicazione di una norma armonizzata:  
**L'organismo notificato TÜV Rheinland Energy GmbH (NB 2456) ha determinato il prodotto-tipo in base a prove di tipo secondo il sistema 3 ed ha rilasciato il rapporto di prova K21932020E7**
- Prestazioni dichiarate

Specifica tecnica armonizzata:	EN 14785:2006
Caratteristiche Essenziali	Prestazione
Sicurezza antincendio	
Reazione al fuoco	A1
Distanza da materiali combustibili	Minime distanze (mm): posteriore = 100 lati = 150 frontale = 800 soffitto = 600 pavimento = 0
Rischio di fuoriuscita di braci incandescenti	Conforme
Emissione di prodotti della combustione (al 13% di O <sub>2</sub> )	Potenza termica nominale CO 0,004 % - 48 mg/Nm <sup>3</sup> NOx 126 mg/Nm <sup>3</sup> OGC 1 mg/Nm <sup>3</sup> PM 14,3 mg/Nm <sup>3</sup>  Potenza termica ridotta CO 0,018 % - 221 mg/Nm <sup>3</sup> OGC 3 mg/Nm <sup>3</sup>
Temperatura superficiale	Conforme
Sicurezza elettrica	Conforme
Pulizia	Conforme
Pressione massima di esercizio	--
Temperatura fumi a potenza termica nominale	129 °C
Resistenza meccanica (per sopportare un camino/una canna fumaria)	NPD
Potenza termica nominale	6,9 kW
Potenza termica resa in ambiente	6,9 kW
Potenza termica ceduta all'acqua	--
Rendimento	η 92,9 % Alla potenza termica nominale η 95,5 % Alla potenza termica ridotta

- La prestazione del prodotto di cui ai punti 1 e 2 è conforme alla prestazione dichiarata di cui al punto 8. Si rilascia la presente dichiarazione di prestazione sotto la responsabilità esclusiva del fabbricante di cui al punto 4.

Firmato a nome e per conto del fabbricante da **Claudio Mezzalana, Operations Manager**

Luogo **Palazzolo sull'Oglio**

Data **17/06/2020**

Firma

# DECLARATION DES PERFORMANCES

Conformément au Règlement (UE) 305/2011

n.: 218CPR13.07



- Code d'identification unique du produit type :  
**80016CR01, appareil de chauffage domestique à combustible solide suivant les normes EN 14785:2006**
- N° de type, lot, série ou tout autre élément permettant l'identification du produit de construction, suivant art 11, par 4 :  
**Flexi 7**
- Usage(s) prévu(s) du produit de construction, conformément à la spécificat technique harmonisée applicable, comme prévu par le fabricant :  
**Appareil alimenté par combustible solide (pellet)**
- Nom, raison sociale ou marque déposée et adresse de contact du fabricant, conformément à l'Art.11, par 5:  
**Ravelli  
Aico S.p.A.  
Via A. Kupfer, 31  
25036 Palazzolo s/O (Bs) Italia**
- Si nécessaire, nom et adresse du mandataire dont le mandat couvre les taches dont l'art. 12, par. 2 :  
---
- Système d'évaluation et de vérification de la constance des performances du produit de construction, conformément à l'annexe V  
**Système 3, Système 4**
- Dans le cas de la déclaration des performances concernant un produit de construction couvert par une norme harmonisée :  
**L'organisme notifié TÜV Rheinland Energy GmbH (NB 2456) a déterminé le produit type selon le système 3 et a délivré le rapport d'essais K21932020E7**
- Prestations déclarée

Spécifications techniques harmonisées:	EN 14785:2006
Caractéristiques essentielles	Performances
Sécurité Incendie	
Réaction au feu	A1
Distance pour matériaux combustibles	Distance Minimale (mm): De l'arrière = 100 De coté = 150 De l'avant = 800 Du plafond = 600 Du sol = 0
Risque de débordement de braises incandescentes	Passes
Emissions de dérivés de combustion (13% de O <sub>2</sub> )	PTH nominale CO 0,004 % - 48 mg/Nm <sup>3</sup> NOx 126 mg/Nm <sup>3</sup> OGC 1 mg/Nm <sup>3</sup> PM 14,3 mg/Nm <sup>3</sup>  PTH réduite CO 0,018 % - 221 mg/Nm <sup>3</sup> OGC 3 mg/Nm <sup>3</sup>
Température de surface	Passes
Sécurités électriques	Passes
Nettoyabilité	Passes
Maximum pression d'eau en travail	--
Température des fumées à PTH nominale	129 °C
Resistance mécanique (en support cheminée / conduit de fumées)	NPD
PTH nominale	6,9 kW
PTH rayonnée	6,9 kW
PTH cédée aux fluides	--
Rendement	η 92,9 % PTH nominale η 95,5 % PTH réduite

- Les performances du produit identifié aux points 1 et 2 sont conformes aux performances déclarées indiquées au point 8. La présente Déclaration des performances est établie sous la seule responsabilité du fabricant identifié au point 4.

Signe pour le fabricant et en son nom par **Claudio Mezzalana, Operations Manager**

Lieu

Palazzolo sull'Oglio

Date

17/06/2020

Signature

# DICHIARAZIONE DI PRESTAZIONE

Dichiarazione di prestazione in accordo con il Regolamento (UE) 305/2011

**n. : 222CPR13.07**



- Codice di identificazione unico del prodotto-tipo:  
**90018ER00, apparecchio per il riscaldamento domestico alimentato a pellet di legno**  
**EN 14785:2006**
- Modello, lotto, serie o qualsiasi altro elemento che consenta l'identificazione del prodotto da costruzione ai sensi dell'articolo 11, paragrafo 4:  
**Flexi 9 Decò**
- Uso o usi previsti del prodotto da costruzione, conformemente alla relativa specifica tecnica armonizzata, come previsto dal fabbricante:  
**Apparecchio per il riscaldamento domestico alimentato a pellet di legno**
- Nome, denominazione commerciale registrata o marchio registrato e indirizzo del fabbricante ai sensi dell'art. 11, par. 5:  
**Ravelli**  
**Aico S.p.A.**  
**Via A. Kupfer, 31**  
**25036 Palazzolo s/O (Bs) Italia**
- Se opportuno, nome e indirizzo del mandatario il cui mandato copre i compiti di cui all'Articolo 12, paragrafo 2:  
---
- Sistema o sistemi di valutazione e verifica della costanza della prestazione del prodotto da costruzione di cui all'allegato V:  
**Sistema 3, Sistema 4**
- Nel caso di una dichiarazione di prestazione relativa ad un prodotto da costruzione che rientra nell'ambito di applicazione di una norma armonizzata:  
**L'organismo notificato TÜV Rheinland Energy GmbH (NB 2456) ha determinato il prodotto-tipo in base a prove di tipo secondo il sistema 3 ed ha rilasciato il rapporto di prova K21932020E7**
- Prestazioni dichiarate

Specifica tecnica armonizzata:	EN 14785:2006
Caratteristiche Essenziali	Prestazione
Sicurezza antincendio	
Reazione al fuoco	A1
Distanza da materiali combustibili	Minime distanze (mm): posteriore = 100 lati = 150 frontale = 800 soffitto = 600 pavimento = 0
Rischio di fuoriuscita di braci incandescenti	Conforme
Emissione di prodotti della combustione (al 13% di O <sub>2</sub> )	Potenza termica nominale CO 0,004 % - 44 mg/Nm <sup>3</sup> NOx 140 mg/Nm <sup>3</sup> OGC 2 mg/Nm <sup>3</sup> PM 14,9 mg/Nm <sup>3</sup>  Potenza termica ridotta CO 0,018 % - 221 mg/Nm <sup>3</sup> OGC 3 mg/Nm <sup>3</sup>
Temperatura superficiale	Conforme
Sicurezza elettrica	Conforme
Pulizia	Conforme
Pressione massima di esercizio	--
Temperatura fumi a potenza termica nominale	163 °C
Resistenza meccanica (per sopportare un camino/una canna fumaria)	NPD
Potenza termica nominale	8,3 kW
Potenza termica resa in ambiente	8,3 kW
Potenza termica ceduta all'acqua	--
Rendimento	η 90,6 % Alla potenza termica nominale η 95,5 % Alla potenza termica ridotta

- La prestazione del prodotto di cui ai punti 1 e 2 è conforme alla prestazione dichiarata di cui al punto 8. Si rilascia la presente dichiarazione di prestazione sotto la responsabilità esclusiva del fabbricante di cui al punto 4.

Firmato a nome e per conto del fabbricante da **Claudio Mezzalana, Operations Manager**

Luogo **Palazzolo sull'Oglio**

Data **17/06/2020**

Firma

# DECLARATION DES PERFORMANCES

Conformément au Règlement (UE) 305/2011

n.: 222CPR13.07



- Code d'identification unique du produit type :  
**90018ER00, appareil de chauffage domestique à combustible solide suivant les normes EN 14785:2006**
- N° de type, lot, série ou tout autre élément permettant l'identification du produit de construction, suivant art 11, par 4 :  
**Flexi 9 Decò**
- Usage(s) prévu(s) du produit de construction, conformément à la spécificat technique harmonisée applicable, comme prévu par le fabricant :  
**Appareil alimenté par combustible solide (pellet)**
- Nom, raison sociale ou marque déposée et adresse de contact du fabricant, conformément à l'Art.11, par 5:  
**Ravelli  
Aico S.p.A.  
Via A. Kupfer, 31  
25036 Palazzolo s/O (Bs) Italia**
- Si nécessaire, nom et adresse du mandataire dont le mandat couvre les taches dont l'art. 12, par. 2 :  
---
- Système d'évaluation et de vérification de la constance des performances du produit de construction, conformément à l'annexe V  
**Système 3, Système 4**
- Dans le cas de la déclaration des performances concernant un produit de construction couvert par une norme harmonisée :  
**L'organisme notifié TÜV Rheinland Energy GmbH (NB 2456) a déterminé le produit type selon le système 3 et a délivré le rapport d'essais K21932020E7**
- Prestations déclarée

Spécifications techniques harmonisées:	EN 14785:2006
Caractéristiques essentielles	Performances
Sécurité Incendie	
Réaction au feu	A1
Distance pour matériaux combustibles	Distance Minimale (mm): De l'arrière = 100 De coté = 150 De l'avant = 800 Du plafond = 600 Du sol = 0
Risque de débordement de braises incandescentes	Passes
Emissions de dérivés de combustion (13% de O <sub>2</sub> )	PTH nominale CO 0,004 % - 44 mg/Nm <sup>3</sup> NOx 140 mg/Nm <sup>3</sup> OGC 2 mg/Nm <sup>3</sup> PM 14,9 mg/Nm <sup>3</sup>  PTH réduite CO 0,018 % - 221 mg/Nm <sup>3</sup> OGC 3 mg/Nm <sup>3</sup>
Température de surface	Passes
Sécurités électriques	Passes
Nettoyabilité	Passes
Maximum pression d'eau en travail	--
Température des fumées à PTH nominale	163 °C
Resistance mécanique (en support cheminée / conduit de fumées)	NPD
PTH nominale	8,3 kW
PTH rayonnée	8,3 kW
PTH cédée aux fluides	--
Rendement	η 90,6 % PTH nominale η 95,5 % PTH réduite

- Les performances du produit identifiées aux points 1 et 2 sont conformes aux performances déclarées indiquées au point 8. La présente Déclaration des performances est établie sous la seule responsabilité du fabricant identifié au point 4.

Signe pour le fabricant et en son nom par **Claudio Mezzalana, Operations Manager**

Lieu

Palazzolo sull'Oglio

Date

17/06/2020

Signature

# DICHIARAZIONE DI PRESTAZIONE

Dichiarazione di prestazione in accordo con il Regolamento (UE) 305/2011

## n. : 219CPR13.07



1. Codice di identificazione unico del prodotto-tipo:  
**90012ER02, apparecchio per il riscaldamento domestico alimentato a pellet di legno**  
**EN 14785:2006**
2. Modello, lotto, serie o qualsiasi altro elemento che consenta l'identificazione del prodotto da costruzione ai sensi dell'articolo 11, paragrafo 4:  
**Flexi 9 Glass**
3. Uso o usi previsti del prodotto da costruzione, conformemente alla relativa specifica tecnica armonizzata, come previsto dal fabbricante:  
**Apparecchio per il riscaldamento domestico alimentato a pellet di legno**
4. Nome, denominazione commerciale registrata o marchio registrato e indirizzo del fabbricante ai sensi dell'art. 11, par. 5:  
**Ravelli**  
**Aico S.p.A.**  
**Via A. Kupfer, 31**  
**25036 Palazzolo s/O (Bs) Italia**
5. Se opportuno, nome e indirizzo del mandatario il cui mandato copre i compiti di cui all'Articolo 12, paragrafo 2:  
---
6. Sistema o sistemi di valutazione e verifica della costanza della prestazione del prodotto da costruzione di cui all'allegato V:  
**Sistema 3, Sistema 4**
7. Nel caso di una dichiarazione di prestazione relativa ad un prodotto da costruzione che rientra nell'ambito di applicazione di una norma armonizzata:  
**L'organismo notificato TÜV Rheinland Energy GmbH (NB 2456) ha determinato il prodotto-tipo in base a prove di tipo secondo il sistema 3 ed ha rilasciato il rapporto di prova K21932020E7**
8. Prestazioni dichiarate

Specifica tecnica armonizzata:	EN 14785:2006
Caratteristiche Essenziali	Prestazione
<b>Sicurezza antincendio</b>	
Reazione al fuoco	A1
Distanza da materiali combustibili	Minime distanze (mm): posteriore = 100 lati = 150 frontale = 800 soffitto = 600 pavimento = 0
Rischio di fuoriuscita di braci incandescenti	Conforme
Emissione di prodotti della combustione (al 13% di O <sub>2</sub> )	Potenza termica nominale CO 0,004 % - 44 mg/Nm <sup>3</sup> NOx 140 mg/Nm <sup>3</sup> OGC 2 mg/Nm <sup>3</sup> PM 14,9 mg/Nm <sup>3</sup>  Potenza termica ridotta CO 0,018 % - 221 mg/Nm <sup>3</sup> OGC 3 mg/Nm <sup>3</sup>
Temperatura superficiale	Conforme
Sicurezza elettrica	Conforme
Pulizia	Conforme
Pressione massima di esercizio	--
Temperatura fumi a potenza termica nominale	163 °C
Resistenza meccanica (per sopportare un camino/una canna fumaria)	NPD
Potenza termica nominale	8,3 kW
Potenza termica resa in ambiente	8,3 kW
Potenza termica ceduta all'acqua	--
Rendimento	η 90,6 % Alla potenza termica nominale η 95,5 % Alla potenza termica ridotta

9. La prestazione del prodotto di cui ai punti 1 e 2 è conforme alla prestazione dichiarata di cui al punto 8. Si rilascia la presente dichiarazione di prestazione sotto la responsabilità esclusiva del fabbricante di cui al punto 4.

Firmato a nome e per conto del fabbricante da **Claudio Mezzalana, Operations Manager**

Luogo **Palazzolo sull'Oglio** Data **17/06/2020**

Firma

# DECLARATION DES PERFORMANCES

Conformément au Règlement (UE) 305/2011

n.: 219CPR13.07



- Code d'identification unique du produit type :  
**90012ER02, appareil de chauffage domestique à combustible solide suivant les normes EN 14785:2006**
- N° de type, lot, série ou tout autre élément permettant l'identification du produit de construction, suivant art 11, par 4 :  
**Flexi 9 Glass**
- Usage(s) prévu(s) du produit de construction, conformément à la spécificat technique harmonisée applicable, comme prévu par le fabricant :  
**Appareil alimenté par combustible solide (pellet)**
- Nom, raison sociale ou marque déposée et adresse de contact du fabricant, conformément à l'Art.11, par 5:  
**Ravelli  
Aico S.p.A.  
Via A. Kupfer, 31  
25036 Palazzolo s/O (Bs) Italia**
- Si nécessaire, nom et adresse du mandataire dont le mandat couvre les taches dont l'art. 12, par. 2 :  
---
- Système d'évaluation et de vérification de la constance des performances du produit de construction, conformément à l'annexe V  
**Système 3, Système 4**
- Dans le cas de la déclaration des performances concernant un produit de construction couvert par une norme harmonisée :  
**L'organisme notifié TÜV Rheinland Energy GmbH (NB 2456) a déterminé le produit type selon le système 3 et a délivré le rapport d'essais K21932020E7**
- Prestations déclarée

Spécifications techniques harmonisées:	EN 14785:2006
Caractéristiques essentielles	Performances
Sécurité Incendie	
Réaction au feu	A1
Distance pour matériaux combustibles	Distance Minimale (mm): De l'arrière = 100 De coté = 150 De l'avant = 800 Du plafond = 600 Du sol = 0
Risque de débordement de braises incandescentes	Passes
Emissions de dérivés de combustion (13% de O <sub>2</sub> )	PTH nominale CO 0,004 % - 44 mg/Nm <sup>3</sup> NOx 140 mg/Nm <sup>3</sup> OGC 2 mg/Nm <sup>3</sup> PM 14,9 mg/Nm <sup>3</sup>  PTH réduite CO 0,018 % - 221 mg/Nm <sup>3</sup> OGC 3 mg/Nm <sup>3</sup>
Température de surface	Passes
Sécurités électriques	Passes
Nettoyabilité	Passes
Maximum pression d'eau en travail	--
Température des fumées à PTH nominale	163 °C
Resistance mécanique (en support cheminée / conduit de fumées)	NPD
PTH nominale	8,3 kW
PTH rayonnée	8,3 kW
PTH cédée aux fluides	--
Rendement	η 90,6 % PTH nominale η 95,5 % PTH réduite

- Les performances du produit identifié aux points 1 et 2 sont conformes aux performances déclarées indiquées au point 8. La présente Déclaration des performances est établie sous la seule responsabilité du fabricant identifié au point 4.

Signe pour le fabricant et en son nom par **Claudio Mezzalana, Operations Manager**

Lieu

Palazzolo sull'Oglio

Date

17/06/2020

Signature

# DICHIARAZIONE DI PRESTAZIONE

Dichiarazione di prestazione in accordo con il Regolamento (UE) 305/2011

## n. : 221CPR13.07



1. Codice di identificazione unico del prodotto-tipo:  
**90013ER01, apparecchio per il riscaldamento domestico alimentato a pellet di legno**  
**EN 14785:2006**
2. Modello, lotto, serie o qualsiasi altro elemento che consenta l'identificazione del prodotto da costruzione ai sensi dell'articolo 11, paragrafo 4:  
**Flexi 9 Steel**
3. Uso o usi previsti del prodotto da costruzione, conformemente alla relativa specifica tecnica armonizzata, come previsto dal fabbricante:  
**Apparecchio per il riscaldamento domestico alimentato a pellet di legno**
4. Nome, denominazione commerciale registrata o marchio registrato e indirizzo del fabbricante ai sensi dell'art. 11, par. 5:  
**Ravelli**  
**Aico S.p.A.**  
**Via A. Kupfer, 31**  
**25036 Palazzolo s/O (Bs) Italia**
5. Se opportuno, nome e indirizzo del mandatario il cui mandato copre i compiti di cui all'Articolo 12, paragrafo 2:  
---
6. Sistema o sistemi di valutazione e verifica della costanza della prestazione del prodotto da costruzione di cui all'allegato V:  
**Sistema 3, Sistema 4**
7. Nel caso di una dichiarazione di prestazione relativa ad un prodotto da costruzione che rientra nell'ambito di applicazione di una norma armonizzata:  
**L'organismo notificato TÜV Rheinland Energy GmbH (NB 2456) ha determinato il prodotto-tipo in base a prove di tipo secondo il sistema 3 ed ha rilasciato il rapporto di prova K21932020E7**
8. Prestazioni dichiarate

Specifica tecnica armonizzata:	EN 14785:2006
Caratteristiche Essenziali	Prestazione
<b>Sicurezza antincendio</b>	
Reazione al fuoco	A1
Distanza da materiali combustibili	Minime distanze (mm): posteriore = 100 lati = 150 frontale = 800 soffitto = 600 pavimento = 0
Rischio di fuoriuscita di braci incandescenti	Conforme
Emissione di prodotti della combustione (al 13% di O <sub>2</sub> )	Potenza termica nominale CO 0,004 % - 44 mg/Nm <sup>3</sup> NOx 140 mg/Nm <sup>3</sup> OGC 2 mg/Nm <sup>3</sup> PM 14,9 mg/Nm <sup>3</sup>  Potenza termica ridotta CO 0,018 % - 221 mg/Nm <sup>3</sup> OGC 3 mg/Nm <sup>3</sup>
Temperatura superficiale	Conforme
Sicurezza elettrica	Conforme
Pulizia	Conforme
Pressione massima di esercizio	--
Temperatura fumi a potenza termica nominale	163 °C
Resistenza meccanica (per sopportare un camino/una canna fumaria)	NPD
Potenza termica nominale	8,3 kW
Potenza termica resa in ambiente	8,3 kW
Potenza termica ceduta all'acqua	--
Rendimento	η 90,6 % Alla potenza termica nominale η 95,5 % Alla potenza termica ridotta

9. La prestazione del prodotto di cui ai punti 1 e 2 è conforme alla prestazione dichiarata di cui al punto 8. Si rilascia la presente dichiarazione di prestazione sotto la responsabilità esclusiva del fabbricante di cui al punto 4.

Firmato a nome e per conto del fabbricante da **Claudio Mezzalana, Operations Manager**

Luogo **Palazzolo sull'Oglio** Data **17/06/2020**

Firma



# DECLARATION DES PERFORMANCES

Conformément au Règlement (UE) 305/2011

n.: 221CPR13.07



- Code d'identification unique du produit type :  
**90013ER01, appareil de chauffage domestique à combustible solide suivant les normes EN 14785:2006**
- N° de type, lot, série ou tout autre élément permettant l'identification du produit de construction, suivant art 11, par 4 :  
**Flexi 9 Steel**
- Usage(s) prévu(s) du produit de construction, conformément à la spécificat technique harmonisée applicable, comme prévu par le fabricant :  
**Appareil alimenté par combustible solide (pellet)**
- Nom, raison sociale ou marque déposée et adresse de contact du fabricant, conformément à l'Art.11, par 5:  
**Ravelli  
Aico S.p.A.  
Via A. Kupfer, 31  
25036 Palazzolo s/O (Bs) Italia**
- Si nécessaire, nom et adresse du mandataire dont le mandat couvre les taches dont l'art. 12, par. 2 :  
---
- Système d'évaluation et de vérification de la constance des performances du produit de construction, conformément à l'annexe V  
**Système 3, Système 4**
- Dans le cas de la déclaration des performances concernant un produit de construction couvert par une norme harmonisée :  
**L'organisme notifié TÜV Rheinland Energy GmbH (NB 2456) a déterminé le produit type selon le système 3 et a délivré le rapport d'essais K21932020E7**
- Prestations déclarée

Spécifications techniques harmonisées:	EN 14785:2006
Caractéristiques essentielles	Performances
<b>Sécurité Incendie</b>	
Réaction au feu	A1
Distance pour matériaux combustibles	Distance Minimale (mm): De l'arrière = 100 De coté = 150 De l'avant = 800 Du plafond = 600 Du sol = 0
Risque de débordement de braises incandescentes	Passes
Emissions de dérivés de combustion (13% de O <sub>2</sub> )	PTH nominale CO 0,004 % - 44 mg/Nm <sup>3</sup> NOx 140 mg/Nm <sup>3</sup> OGC 2 mg/Nm <sup>3</sup> PM 14,9 mg/Nm <sup>3</sup>  PTH réduite CO 0,018 % - 221 mg/Nm <sup>3</sup> OGC 3 mg/Nm <sup>3</sup>
Température de surface	Passes
Sécurités électriques	Passes
Nettoyabilité	Passes
Maximum pression d'eau en travail	--
Température des fumés à PTH nominale	163 °C
Résistance mécanique (en support cheminée / conduit de fumées)	NPD
PTH nominale	8,3 kW
PTH rayonnée	8,3 kW
PTH cédée aux fluides	--
Rendement	$\eta$ 90,6 % PTH nominale $\eta$ 95,5 % PTH réduite

- Les performances du produit identifié aux points 1 et 2 sont conformes aux performances déclarées indiquées au point 8. La présente Déclaration des performances est établie sous la seule responsabilité du fabricant identifié au point 4.

Signe pour le fabricant et en son nom par **Claudio Mezzalana, Operations Manager**

Lieu **Palazzolo sull'Oglio**

Date **17/06/2020**

Signature

## **ATTESTATO DEL PRODUTTORE**

Rilasciato ai sensi della legge n.449 del 27/12/97 e della Circolare Ministero delle Finanze n.57/E del 24/02/98 (riguardanti le agevolazioni fiscali su interventi di recupero del patrimonio edilizio); prorogato dalla legge n.488 del 23/12/99 e dalla Finanziaria 2001.

Aico S.p.A. attesta che il prodotto

### ***Flexi 7 - Flexi 9 Déco - Flexi 9 Glass - Flexi 9 Steel***

rientra tra le tipologie di opere finalizzate al risparmio energetico (a norma della Legge 10/91 e D.P.R. 26/08/93 n.412) ammesse ad usufruire dei benefici fiscali connessi al contenimento dei consumi energetici negli edifici, ai sensi dell'art.1 comma g del Decreto Ministeriale 15/02/92 (Gazzetta Ufficiale del 09/05/92 n. 107). Il prodotto in oggetto rientra infatti tra i generatori di calore che utilizzano come fonte energetica prodotti vegetali e che in condizione di regime presentano un rendimento, misurato con metodo diretto, non inferiore al 70%.

Aico S.p.A.





**Prefazione**

Gentile Cliente, la ringraziamo per la preferenza accordataci scegliendo una nostra stufa.

La invitiamo a leggere attentamente questo manuale prima di accingersi alla sua installazione e al suo utilizzo, al fine di poterne sfruttare al meglio e in totale sicurezza tutte le caratteristiche. In esso sono contenute tutte le informazioni necessarie per una corretta installazione, messa in funzione, modalità di utilizzo, pulizia, manutenzione, ecc.

Conservare il presente manuale in luogo idoneo, non mettere da parte questo manuale senza averlo letto.

Installazioni scorrette, manutenzioni non effettuate correttamente, uso improprio del prodotto sollevano il Costruttore da ogni eventuale danno derivante dall'uso della stufa.

Per ulteriori chiarimenti o necessità contatti il suo Centro di Assistenza Tecnica Autorizzata da Ravelli.

Tutti i diritti sono riservati. Nessuna parte di questo manuale d'istruzioni potrà essere riprodotta o trasmessa con qualsiasi mezzo elettronico o meccanico, incluso fotocopia, registrazione o qualsiasi altro sistema di memorizzazione, per altri propositi che non siano l'uso esclusivamente personale dell'acquirente, senza espresso permesso scritto del Costruttore.

**SOMMARIO**

<b>IDENTIFICAZIONE .....</b>	<b>20</b>
<i>Identificazione della stufa.....</i>	20
<i>Identificazione del costruttore .....</i>	20
<i>Norme di riferimento .....</i>	20
<i>Telecomando: Dichiarazione di conformità (DoC) sintetica .....</i>	20
<i>Etichetta .....</i>	21
<b>GARANZIA .....</b>	<b>22</b>
<i>Certificato di garanzia.....</i>	22
<i>Condizioni di garanzia .....</i>	22
<i>Registrazione della garanzia .....</i>	22
<i>Info e problemi.....</i>	22
<b>INFORMAZIONI GENERALI .....</b>	<b>23</b>
<i>Fornitura e conservazione .....</i>	23
<i>Lingua .....</i>	23
<i>Simbologia utilizzata all'interno del manuale .....</i>	23
<b>SICUREZZE .....</b>	<b>23</b>
<i>Avvertenze generali di sicurezza .....</i>	23
<i>Rischi residui .....</i>	24
<b>DESCRIZIONE DELLA STUFA.....</b>	<b>25</b>
<i>Uso previsto .....</i>	25
<i>Uso scorretto ragionevolmente prevedibile .....</i>	25
<i>Obblighi e divieti .....</i>	26
<i>Caratteristiche del pellet.....</i>	27
<i>Combustibili non ammessi.....</i>	27
<b>CARATTERISTICHE TECNICHE .....</b>	<b>28</b>
<i>Tavola tecnica Flexi 7.....</i>	29
<i>Tavola tecnica Flexi 9.....</i>	30
<i>Componenti principali.....</i>	31
<i>Descrizione del funzionamento.....</i>	31
<i>Sistema di pulizia automatico .....</i>	32
<i>Ricarica del combustibile.....</i>	32
<i>Apertura porte.....</i>	32
<i>Formazione degli utenti .....</i>	32
<i>Dispositivi di sicurezza.....</i>	33
<i>Le maioliche (se presenti) .....</i>	34
<b>TRASPORTO E INSTALLAZIONE .....</b>	<b>35</b>
<i>Avvertenze di sicurezza per il trasporto e l'installazione .....</i>	35
<i>Predisposizioni per il sistema evacuazione fumi .....</i>	36
<i>Installazione .....</i>	37
<b>COLLEGAMENTI .....</b>	<b>40</b>
<i>Collegamento canna fumaria .....</i>	40
<i>Canalizzazione.....</i>	41
<i>Collegamento sonda esterna o termostato .....</i>	41
<i>Collaudo e messa in servizio .....</i>	41
<i>Schema elettrico Flexi 7.....</i>	42
<i>Schema elettrico Flexi 9.....</i>	43
<b>COMANDI ED UTILIZZO .....</b>	<b>44</b>
<i>Descrizione pannello comandi.....</i>	44
<i>Inizializzazione del palmare.....</i>	44
<i>Descrizione del palmare .....</i>	45
<i>Descrizione del display.....</i>	45
<i>Impostazione della data e dell'ora .....</i>	46
<b>PROCEDURE DI UTILIZZO .....</b>	<b>47</b>
<i>Verifiche prima dell'accensione .....</i>	47
<i>Carico della coclea.....</i>	47
<i>Accensione e spegnimento dell'apparecchio .....</i>	47
<i>Cosa fare in caso di allarme "Mancata accensione" .....</i>	48
<i>Settaggio della temperatura e della potenza di lavoro: .....</i>	48

<b>FASI DI FUNZIONAMENTO DELL'APPARECCHIO .....</b>	<b>48</b>
<i>Sequenza delle fasi di accensione .....</i>	<i>48</i>
<i>La modulazione .....</i>	<i>48</i>
<i>Descrizione delle funzioni a menu.....</i>	<i>48</i>
<i>Impostazioni.....</i>	<i>51</i>
<i>Gestione ventilazione.....</i>	<i>53</i>
<i>Canalizzazione singola .....</i>	<i>53</i>
<i>Schema sintetico fasi della stufa .....</i>	<i>56</i>
<i>Pop Up di segnalazione .....</i>	<i>57</i>
<i>Allarmi (tabella codici di riferimento) .....</i>	<i>57</i>
<b>GUIDA RAPIDA ALL'INSTALLAZIONE RAVELLI SMART WI-FI .....</b>	<b>60</b>
<i>Collegamento cavo modulo WiFi.....</i>	<i>60</i>
<i>App.....</i>	<i>60</i>
<i>Connessione al modulo WiFi .....</i>	<i>60</i>
<i>Registrazione account .....</i>	<i>62</i>
<i>Avvertenze di sicurezza per la manutenzione .....</i>	<i>64</i>
<i>Pulizia .....</i>	<i>64</i>
<i>Manutenzione programmata.....</i>	<i>65</i>
<i>Casistica guasti .....</i>	<i>68</i>
<b>STOCCAGGIO E SMALTIMENTO .....</b>	<b>71</b>
<i>Smaltimento .....</i>	<i>71</i>
<b>CASISTICA GUASTI .....</b>	<b>71</b>
<i>La stufa non funziona .....</i>	<i>71</i>
<i>Accensione difficoltosa .....</i>	<i>71</i>
<i>Perdita di fumo .....</i>	<i>71</i>
<i>Il vetro si sporca facilmente .....</i>	<i>71</i>
<i>Messa a riposo (fine stagione) .....</i>	<i>71</i>

**IDENTIFICAZIONE****Identificazione della stufa****Tipologia di prodotto**

STUFA A PELLETT

**Marchio**

Ravelli

**Modello**

Flexi 7 - Flexi 9 Déco - Flexi 9 Glass - Flexi 9 Steel

**Identificazione del costruttore****Costruttore**

Aico S.p.A.  
Via Consorzio Agrario, 3/D - 25032  
Chiari (BS) - Italy  
T. + 39 030 7402939  
info@ravelligroup.it  
www.ravelligroup.it

**Norme di riferimento**

Le stufe Flexi 7- Flexi 9 oggetto del presente manuale, sono conformi al regolamento:

305/2011, REGOLAMENTO PRODOTTI DA COSTRUZIONE

e alle seguenti direttive

2014/53/EU (RED)

2011/65/EU 2015/863/EU, 2017/2102/EU, (RoHS)

2009/125/EC (Ecodesign)

E sono state applicate le seguenti norme armonizzate e/o specifiche tecniche:

EN 14785; EN 55014-1; EN 55014-2; EN 61000-3-2; EN 61000-3-3; EN 60335-1; EN 60335-2-102; EN 62233; EN 50581; ETSI EN 300220-1

Tutti i regolamenti locali, inclusi quelli riferiti alle Norme nazionali ed europee devono essere rispettati nell'installazione dell'apparecchio.

**Telecomando: Dichiarazione di conformità (DoC) sintetica**

Il costruttore Aico S.p.A. dichiara che il Telecomando, di marchio Ravelli e modello PNET00003 (Palmare Touch) è conforme alla pertinente normativa di armonizzazione dell'Unione: 2014/53/EU (RED), e che sono state applicate le seguenti norme armonizzate e/o specifiche tecniche: ETSI EN 301 489-3, ETSI EN 301 489-1, EN 60950-1 A11+A1+A12+AC+A2, EN 62479.

Le presenti dichiarazioni possono essere trovate in formato completo sul sito internet [www.ravelligroup.it](http://www.ravelligroup.it).



**Etichetta**
**Model: FLEXI 7**

APPARECCHIO PER IL RISCALDAMENTO DOMESTICO ALIMENTATO A PELLETTI DI LEGNO RESIDENTIAL SPACE HEATING APPLIANCE FIRED BY WOOD PELLETS APPAREIL DE CHAUFFAGE DOMESTIQUE À CONVECTION À GRANULES DE BOIS APARATO DE CALEFACCION DOMESTICA ALIMENTADO CON PELLETS DE MADERA HUISSHOEDELIJKE RUIMTEVERWARMINGSTOESTELLEN GESTOOKT MET GEPERST HOUT RAUMHEIZER ZUR VERFEUERUNG VON HOLZPELLETS			
$P_{IN,nom}$	7,4 kW	$P_{IN,part}$	3,4 kW
$P_{nom}$	6,9 kW	$P_{part}$	3,3 kW
$CO_{nom(13\%O_2)}$	0,004 %	$CO_{part(13\%O_2)}$	0,018 %
$\eta_{nom}$	92,9 %	$\eta_{part}$	95,5 %
$p_{nom}$	10 Pa	0,1 mbar	
$T_{nom}$	129 °C	$W$	360 W
230 V 50 Hz			
Usare solo il combustibile raccomandato: Use only recommended fuel: Utilizer seulement les combustibles recommandés: Use solo el combustible recomendado: Gebruik alleen de aanbevolen brandstof: Nur empfohlenes Brennmaterial verwenden:		Pellet di legno Wood pellet Granulee de bois Pellet de madera Houtpellet Holzpellets Ø 6 mm	
Leggere le istruzioni d'uso / Read and follow the operating manual / Lire et suivre le mode d'emploi / Lea y respete le manual de operacion / Lees en volg de handleiding voor bediening / Bitte lesen und befolgen Sie die Montage und Nutzungsanweisungen			
Distanza minima da materiali infiammabili Minimum distance from flammable materials Distance moindre de matériels inflammables Distancia minima de materiales inflamables Minimale afstand van brandbare materialen Mindestabstand zu brennbaren Materialien	$d_{S-R}$ $d_{S-L}$ $d_R$ $d_C$ $d_F$ $d_B$	150 mm 150 mm 100 mm 600 mm 800 mm 0 mm	
D.o.P. n° 218CPR13.07 (Notified Body 2456)			
<b>EN 14785:2006</b>			
TYP FC62X			
Anno di produzione: 2021			

**Model: Flexi 9 Déco**

APPARECCHIO PER IL RISCALDAMENTO DOMESTICO ALIMENTATO A PELLETTI DI LEGNO RESIDENTIAL SPACE HEATING APPLIANCE FIRED BY WOOD PELLETS APPAREIL DE CHAUFFAGE DOMESTIQUE À CONVECTION À GRANULES DE BOIS APARATO DE CALEFACCION DOMESTICA ALIMENTADO CON PELLETS DE MADERA HUISSHOEDELIJKE RUIMTEVERWARMINGSTOESTELLEN GESTOOKT MET GEPERST HOUT RAUMHEIZER ZUR VERFEUERUNG VON HOLZPELLETS			
$P_{IN,nom}$	9,1 kW	$P_{IN,part}$	3,4 kW
$P_{nom}$	8,3 kW	$P_{part}$	3,3 kW
$CO_{nom(13\%O_2)}$	0,004 %	$CO_{part(13\%O_2)}$	0,018 %
$\eta_{nom}$	90,6 %	$\eta_{part}$	95,5 %
$p_{nom}$	10 Pa	0,1 mbar	
$T_{nom}$	163 °C	$W$	320 W
230 V 50 Hz			
Usare solo il combustibile raccomandato: Use only recommended fuel: Utilizer seulement les combustibles recommandés: Use solo el combustible recomendado: Gebruik alleen de aanbevolen brandstof: Nur empfohlenes Brennmaterial verwenden:		Pellet di legno Wood pellet Granulee de bois Pellet de madera Houtpellet Holzpellets Ø 6 mm	
Leggere le istruzioni d'uso / Read and follow the operating manual / Lire et suivre le mode d'emploi / Lea y respete le manual de operacion / Lees en volg de handleiding voor bediening / Bitte lesen und befolgen Sie die Montage und Nutzungsanweisungen			
Distanza minima da materiali infiammabili Minimum distance from flammable materials Distance moindre de matériels inflammables Distancia minima de materiales inflamables Minimale afstand van brandbare materialen Mindestabstand zu brennbaren Materialien	$d_{S-R}$ $d_{S-L}$ $d_R$ $d_C$ $d_F$ $d_B$	150 mm 150 mm 100 mm 600 mm 800 mm 0 mm	
D.o.P. n° 222CPR13.07 (Notified Body 2456)			
<b>EN 14785:2006</b>			
TYP FC62X			
Anno di produzione: 2021			

Nell'etichetta sono utilizzati i seguenti simboli

$P_{IN,nom}$	Potenza introdotta (max)	$P_{IN,part}$	Potenza introdotta (min)
$P_{nom}$	Potenza nominale	$P_{part}$	Potenza ridotta
$P_{Wnom}$	Potenza acqua nominale	$P_{Wpart}$	Potenza acqua ridotta
$P_{Snom}$	Potenza ambiente nominale	$P_{Spart}$	Potenza ambiente ridotta
$CO_{nom}$	CO alla potenza nominale	$CO_{part}$	CO Alla potenza ridotta
$\eta_{nom}$	Efficienza alla potenza nominale	$\eta_{part}$	Efficienza alla potenza ridotta
$p_{nom}$	Tiraggio minimo consigliato alla p. nominale		
$T_{nom}$	Temperatura fumi alla potenza nominale	$W$	Assorbimento elettrico
$T_{W,max}$	Temperatura max acqua	$T_{W,max-set}$	Temperatura max acqua impostabile
$p_{Wnom}$	Pressione massima acqua	230 V - 50 Hz	Alimentazione elettrica
<b>Distanze minime da materiali infiammabili</b>			
$d_{S-L}$	Laterale sinistra	$d_C$	Soffitto
$d_{S-R}$	Laterale destra	$d_F$	Frontale
$d_R$	Posteriore	$d_B$	Pavimento

n.d.: dato non dichiarato

## GARANZIA

### **Certificato di garanzia**

Ravelli ringrazia per la fiducia accordata con l'acquisto di un suo prodotto ed invita l'acquirente a:

- prendere visione delle istruzioni per l'installazione, utilizzo e manutenzione del prodotto.
- prendere visione delle condizioni di garanzia sotto riportate.

### **Condizioni di garanzia**

La garanzia al Cliente viene riconosciuta dal Rivenditore secondo i termini di legge.

Il Rivenditore riconosce la garanzia solamente nel caso in cui non ci siano state manomissioni del prodotto e solo se l'installazione sia stata fatta a norma e secondo le prescrizioni del Costruttore.

La garanzia limitata copre i difetti dei materiali di fabbricazione, purché il prodotto non abbia subito rotture causate da un uso non corretto, incuria, errato allacciamento, manomissioni, errori di installazione.

La garanzia decade se anche una sola prescrizione riportata in questo manuale non viene rispettata.

Non sono coperti da garanzia:

- i refrattari della camera di combustione;
- il vetro della porta;
- le guarnizioni;
- la verniciatura;
- la griglia di combustione in acciaio inossidabile o in ghisa;
- la resistenza;
- le ceramiche;
- le parti estetiche;
- eventuali danni arrecati da una inadeguata installazione e/o utilizzo del prodotto e/o mancanze del consumatore.

L'impiego di pellet di qualità scadente o di qualsiasi altro combustibile non autorizzato potrebbe danneggiare componenti del prodotto determinando la cessazione della garanzia su di essi e l'annessa responsabilità del produttore.

Pertanto si consiglia l'utilizzo di pellet di buona qualità che risponde ai requisiti elencati nel capitolo dedicato.

Tutti i danni causati dal trasporto non sono riconosciuti, per questo motivo si raccomanda di controllare accuratamente la merce al ricevimento, avvisando immediatamente il Rivenditore di ogni eventuale danno.

### **Registrazione della garanzia**



Per attivare la garanzia è necessario effettuare la registrazione del prodotto sul Portale Garanzie nel sito [www.ravelligroup.it](http://www.ravelligroup.it), inserendo i propri dati e la ricevuta di acquisto.

### **Info e problemi**

I Rivenditori autorizzati Ravelli fruiscono di una rete di Centri di Assistenza Tecnica addestrati per soddisfare le esigenze dei Clienti. Per qualsiasi informazione o richiesta di assistenza, preghiamo il Cliente di contattare il proprio Rivenditore o Centro Assistenza Tecnica.

## INFORMAZIONI GENERALI

### **Fornitura e conservazione**

Il manuale è fornito in formato cartaceo.

Conservare il presente manuale a corredo della stufa, in modo da poter essere facilmente consultato dall'utente.

Il manuale è parte integrante ai fini della sicurezza, pertanto:

- **deve essere conservato integro** (in tutte le sue parti). Qualora fosse smarrito o risultasse rovinato occorre richiederne immediatamente una copia;
- **deve seguire la stufa fino alla demolizione** (anche in caso di spostamenti, vendita, noleggio, affitto, ecc....).

La Ditta Costruttrice declina ogni responsabilità per uso improprio della stufa e/o per danni causati in seguito ad operazioni non contemplate nella documentazione tecnica.



### **Lingua**

Il manuale originale è stato redatto in lingua italiana.

Eventuali traduzioni in lingue aggiuntive devono essere effettuate partendo dalle istruzioni originali.

Il Costruttore si ritiene responsabile per le informazioni contenute nelle istruzioni originali; le traduzioni in lingue diverse non possono essere completamente verificate, per cui se viene rilevata un'incongruenza è necessario attenersi al testo in lingua originale o contattare il nostro Ufficio Documentazione Tecnica.

### **Simbologia utilizzata all'interno del manuale**

simbolo	definizione
	Simbolo utilizzato per identificare informazioni di particolare importanza all'interno del manuale. Le informazioni riguardano anche la sicurezza degli utenti coinvolti nell'utilizzo della stufa.
	Simbolo utilizzato per identificare avvertenze importanti per la sicurezza dell'utente e/o della stufa.

## SICUREZZE

### **Avvertenze generali di sicurezza**

 Leggere attentamente il presente manuale di istruzioni prima dell'installazione e dell'utilizzo della stufa. Il mancato rispetto di quanto prescritto nel presente manuale può comportare il decadimento della garanzia e/o provocare danni a cose e/o persone.









 L'installazione, la verifica dell'impianto, la verifica del funzionamento e la taratura iniziale della stufa devono essere eseguite esclusivamente da personale qualificato ed autorizzato.

 La stufa deve essere collegata ad una canna fumaria singola che garantisca il tiraggio dichiarato dal Costruttore e che rispetti le norme di installazione previste nel luogo di installazione.

 Il locale dove è installata la stufa deve essere dotato di presa d'aria o di opportuno sistema di approvvigionamento dell'aria comburente.

 Non utilizzare la stufa come inceneritore o in qualsiasi altro modo diverso da quello per cui è stato concepito.

 Non utilizzare combustibile diverso dal pellet. È severamente vietato l'utilizzo di combustibili liquidi e legna tradizionale.

-  È vietato far funzionare la stufa con la porta o cassetto ceneri aperti o con il vetro rotto.
-  Non toccare le superfici calde della stufa senza gli adeguati mezzi di protezione, in modo da evitare scottature. Quando è in funzione, le superfici esterne raggiungono temperature elevate al tatto.
-  L'apparecchio può essere utilizzato da bambini di età non inferiore a 8 anni e da persone con ridotte capacità fisiche, sensoriali o mentali, o prive di esperienza o della necessaria conoscenza, purché sotto sorveglianza oppure dopo che le stesse abbiano ricevuto istruzioni relative all'uso sicuro dell'apparecchio e alla comprensione dei pericoli ad esso inerenti
-  È vietato apportare modifiche non autorizzate alla stufa.
-  Prima di utilizzare la stufa occorre conoscere la posizione e la funzione dei comandi.
-  In caso di incendio della canna fumaria chiamare i Vigili del Fuoco.
-  Utilizzare solo parti di ricambio originali. Qualsiasi manomissione e/o sostituzione non autorizzata da Ravelli può causare pericoli per l'incolumità dell'utente.
-  In caso di condizioni meteo particolarmente avverse, i sistemi di sicurezza potrebbero intervenire spegnendo la stufa. Non disabilitare mai i sistemi di sicurezza.
-  Per il collegamento diretto alla rete, è necessario prevedere un dispositivo che assicuri la disconnessione dalla rete, con una distanza di apertura dei contatti che consenta la disconnessione completa nelle condizioni della categoria di sovratensione III, conformemente alle regole di installazione.

### ***Rischi residui***

La progettazione della stufa è stata eseguita in modo da garantire i requisiti essenziali di sicurezza per l'utente.

La sicurezza, per quanto possibile, è stata integrata nel progetto e nella costruzione della stufa.

Per ogni rischio residuo viene fornita una descrizione del rischio e della zona o parte oggetto del rischio residuo (a meno che non si tratti di un rischio valido per tutta la stufa). Vengono anche fornite informazioni procedurali su come poter evitare il rischio e sul

---

---

corretto utilizzo dei dispositivi di protezione individuale previsti e prescritti dal Costruttore.

<b>rischio residuo</b>	<b>descrizione ed informazioni procedurali</b>
Rischio di ustione 	Quando la stufa è in funzione può raggiungere temperature elevate al tatto, specialmente nelle superfici esterne. Prestare attenzione per evitare scottature ed eventualmente utilizzare gli appositi attrezzi. Usare la mano fredda o il guanto fornito per aprire il coperchio pellet per le operazioni di ricarica.

## **DESCRIZIONE DELLA STUFA**

### ***Uso previsto***

L'apparecchiatura in oggetto è destinata a:

<b>operazione</b>	<b>combustibile consentito</b>	<b>non consentita</b>	<b>ambiente</b>
Riscaldamento degli ambienti domestici mediante la combustione di:	Pellet di legno	Qualsiasi altro combustibile diverso da quello consentito.	Domestico Commerciale

La stufa è progettata e costruita per lavorare in sicurezza se:

- viene installata seguendo le norme specifiche da personale qualificato;
- viene impiegata entro i limiti dichiarati sul contratto e sul presente manuale;
- vengono seguite le procedure del manuale d'uso;
- viene effettuata la manutenzione ordinaria nei tempi e nei modi indicati;
- viene fatta eseguire tempestivamente la manutenzione straordinaria in caso di necessità;
- non vengono rimossi e/o elusi dispositivi di sicurezza.



La stufa deve essere destinata all'uso per il quale è stata espressamente realizzata.

### ***Uso scorretto ragionevolmente prevedibile***

L'uso scorretto ragionevolmente prevedibile, viene di seguito elencato:

- utilizzo della stufa come inceneritore;

- utilizzo della stufa con combustibile differente dal pellet di legno di diametro 6 mm;
  - utilizzo della stufa con combustibili liquidi;
  - utilizzo della stufa con porta aperta e/o cassetto ceneri estratto.
- Qualsiasi altro impiego dell'apparecchiatura rispetto a quello previsto deve essere preventivamente autorizzato per iscritto dal Costruttore. In mancanza di tale autorizzazione scritta, l'impiego è da considerare "uso improprio". È esclusa qualsiasi responsabilità contrattuale ed extracontrattuale del Costruttore per danni causati a persone, animali o cose, da errori di installazione, di regolazione, di manutenzione e da usi impropri.

## **Obblighi e divieti**

### **Obblighi**

L'utente deve:

- leggere il presente manuale di istruzioni prima di compiere qualsiasi operazione sulla stufa;
- I bambini non devono giocare con l'apparecchio. La pulizia e la manutenzione destinata ad essere effettuata dall'utilizzatore non deve essere effettuata da bambini senza sorveglianza.
- non utilizzare la stufa in modo improprio, cioè per usi diversi da quelli indicati nel paragrafo "USO PREVISTO";
- tenere ad opportuna distanza di sicurezza il combustibile e oggetti non resistenti al calore e/o infiammabili;
- alimentare la stufa solo ed esclusivamente con pellet di legna aventi le caratteristiche descritte nel presente manuale;
- collegare la stufa ad una canna fumaria a norma;
- prevedere un sistema adeguato per l'apporto di aria comburente (presa d'aria o condotto di aspirazione per stufe stagne);
- effettuare gli interventi di manutenzione sempre a stufa spenta e fredda;
- eseguire le operazioni di pulizia con la frequenza indicata nel presente manuale;
- utilizzare solo ricambi originali consigliati dal Costruttore.

### **Divieti**

L'utente non deve:

- rimuovere o modificare senza autorizzazione i dispositivi di sicurezza;
  - utilizzare combustibili liquidi infiammabili per l'accensione;
  - compiere di propria iniziativa operazioni o manovre che non sono di sua competenza ovvero che possono compromettere la sicurezza propria o di altre persone;
  - utilizzare combustibili diversi dal pellet di legna
  - utilizzare la stufa come inceneritore;
- 
-



- utilizzare sostanze infiammabili o esplosive nelle vicinanze della stufa durante il suo funzionamento;
- utilizzare la stufa con la porta aperta e/o vetro rovinato o rotto;
- chiudere in alcun caso le aperture di ingresso aria comburente e uscita fumi;
- utilizzare la stufa per asciugare biancheria;
- andare a contatto con la stufa se è a piedi nudi e con parti del corpo bagnate;
- sostituire o modificare alcuni componenti della stufa;
- versare il pellet direttamente nel braciere.

### Caratteristiche del pellet

Il pellet di legno è un combustibile che si compone di segatura di legno pressata, spesso recuperata da scarti di lavorazione delle falegnamerie. Il materiale impiegato non può contenere alcuna sostanza estranea come ad esempio colla, lacca o sostanze sintetiche. La segatura, dopo essere stata essiccata e pulita dalle impurità, viene pressata attraverso una matrice a buchi: a causa dell'alta pressione la segatura si riscalda attivando i leganti naturali del legno; in questo modo il pellet mantiene la sua forma anche senza aggiunta di sostanze artificiali. La densità dei pellet di legno varia a seconda del tipo di legno e può superare di 1,5 - 2 volte quella del legno naturale.

I cilindretti hanno un diametro di 6 mm e una lunghezza variabile tra 10 e 40 mm. La loro densità è pari a circa 650 kg/m<sup>3</sup>. A causa del basso contenuto d'acqua (< 10%) hanno un elevato contenuto energetico.

La norma UNI EN ISO 17225-2:2014 (che sostituisce la norma EN PLUS) definisce la qualità dei pellet definendo tre classi: A1, A2 e B.

Il pellet deve essere trasportato ed immagazzinato in luogo asciutto. Al contatto con l'umidità si gonfia, diventando quindi inutilizzabile: pertanto si rende necessario proteggerlo dall'umidità sia durante il trasporto che durante lo stoccaggio. Mantenere il combustibile ad adeguata distanza.

Ravelli consiglia l'utilizzo di pellet di legno certificato classe A1 e A2 secondo la norma EN ISO 17225-2:2014, oppure certificato DIN PLUS (più restrittiva della classe A1) o ONORM M 7135.



Utilizzare solo pellet certificato. Il pellet di scarsa qualità può aumentare la velocità di formazione della patina di sporco sul vetro, aumentare gli interventi di manutenzione.



Il pellet deve essere trasportato ed immagazzinato in un locale asciutto e privo di umidità.

### Combustibili non ammessi

Si raccomanda di non utilizzare come combustibile i seguenti materiali:

- legna da ardere;
- legna trattata (legno verniciato, laccato, incollato, ecc.);
- segatura o trucioli di legno;
- combustibili liquidi;
- carbone o altri combustibili fossili;
- plastica e derivati;
- carta e cartone trattati;
- rifiuti;
- combustibili che possano sprigionare sostanze tossiche o inquinanti.

L'utilizzo di questi combustibili, oltre che vietato perché provoca l'emissione di sostanze inquinanti e nocive, causa un deterioramento più rapido della stufa ed un accumulo di sporco nella stufa e nel sistema di evacuazione dei fumi con conseguente decadimento delle prestazioni e della sicurezza.



I gas prodotti da questi combustibili sono pericolosi per l'ambiente e per la vostra salute!



L'utilizzo di combustibile non conforme a quanto sopra specificato fa decadere la garanzia.

## CARATTERISTICHE TECNICHE

	U	Flexi 7	Flexi 9
Classe di efficienza energetica	--	A++	A+
Classe di qualità ambientale (secondo il Decreto n°186 del 7/11/2017 )	☆☆☆☆	4	4
Potenza indotta Rid. - Nom.	kW	3,4 - 7,4	3,4 - 9,1
Potenza resa Rid. - Nom.	kW	3,3 - 6,9	3,3 - 8,3
Rendimento Rid. - Nom.	%	95,5 - 92,9	95,5 - 90,6
Consumo orario di pellet Rid. - Nom.	kg/h	0,71 - 1,53	0,71 - 1,87
Autonomia min. - max.	h	11 -24	9 -24
Volume max. di riscaldamento*	m <sup>3</sup>	165 - 195	195 - 235
CO al 13% di O <sub>2</sub>	%	0,018 - 0,004	0,018 - 0,004
	mg/m <sup>3</sup>	221 - 48	221 - 44
OGC al 13% di O <sub>2</sub>	mg/m <sup>3</sup>	3 - 1	3 - 2
NO <sub>x</sub> al 13% di O <sub>2</sub>	mg/m <sup>3</sup>	129 - 126	129 - 140
PM al 13% di O <sub>2</sub>	mg/m <sup>3</sup>	15,0 - 14,3	15,0 - 14,9
Temperatura dei fumi	°C	73 - 129	73 - 163
Portata fumi	g/s	3,0 - 4,6	3,0 - 5,7
Tiraggio minimo	Pa	6 - 10	6 - 10
	mbar	0,06 - 0,1	0,06 - 0,1
Alimentazione elettrica	Hz - V	50- 230	50- 230
Potenza elettrica assorbita max.	W	360	360
Potenza elettrica in funzionamento Rid-Nom	W	18- 26	18- 26
Potenza elettrica in stand-by	W	2,3	2,3
Ø tubo aspirazione aria comburente	mm	50	50
Ø tubo uscita fumi	mm	80	80
Capacità serbatoio	kg	17	17
Efficienza energetica stagionale	%	90,1	87,9
Tipo di controllo temperatura ambiente	Con controllo elettronico della temperatura ambiente e temporizzatore settimanale		
Altre opzioni di controllo	Con opzione di controllo a distanza		

I dati riportati sono indicativi e non impegnativi e possono variare a seconda del tipo del pellet utilizzato. Ravelli si riserva la facoltà di apportare qualsiasi modifica allo scopo di migliorare le prestazioni dei prodotti.

\* Valori calcolati per edificio mediamente isolato (35 W/m<sup>3</sup>, Zona climatica E) e per edificio non isolato (55 W/m<sup>3</sup>, Zona climatica E)

Distanza minima da materiali infiammabili		
	Flexi 7	Flexi 9
R Lato destro	150 mm	150 mm
L Lato sinistro	150 mm	150 mm
B Posteriore	100 mm	100 mm
A Frontale	> 800 mm	> 800 mm

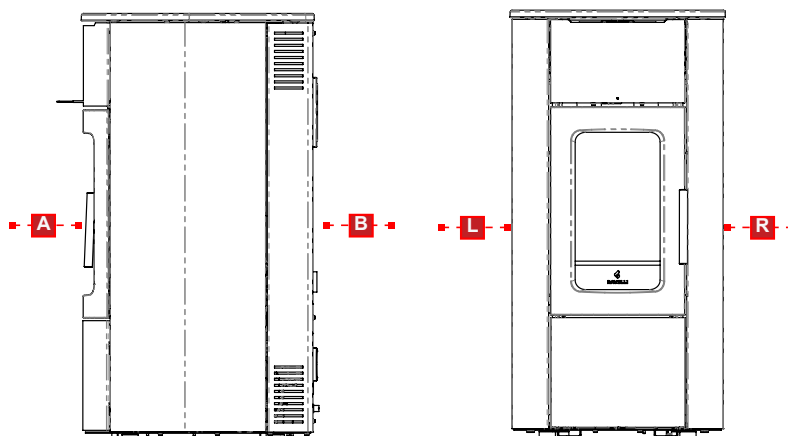



**Dimensioni**

	Unità di misura	Flexi 7	Flexi 9 Déco	Flexi 9 Glass	Flexi 9 Steel
Altezza	mm	1050	1050	1050	1050
Larghezza	mm	530	530	530	530
Profondità	mm	574	574	574	574
Peso a vuoto	kg	190	200	190	190

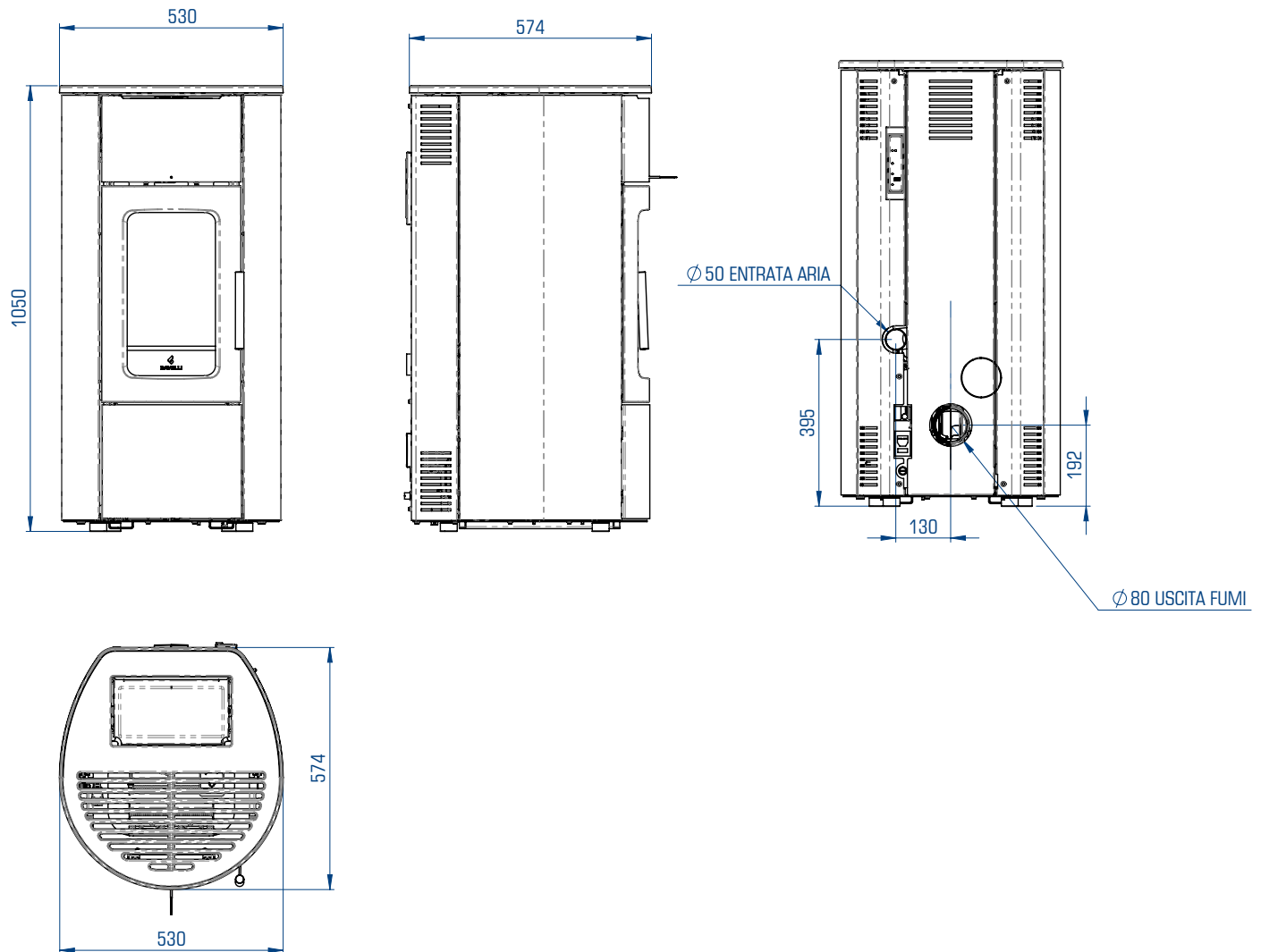
**Tavola tecnica Flexi 7**

## Tavola tecnica Flexi 9

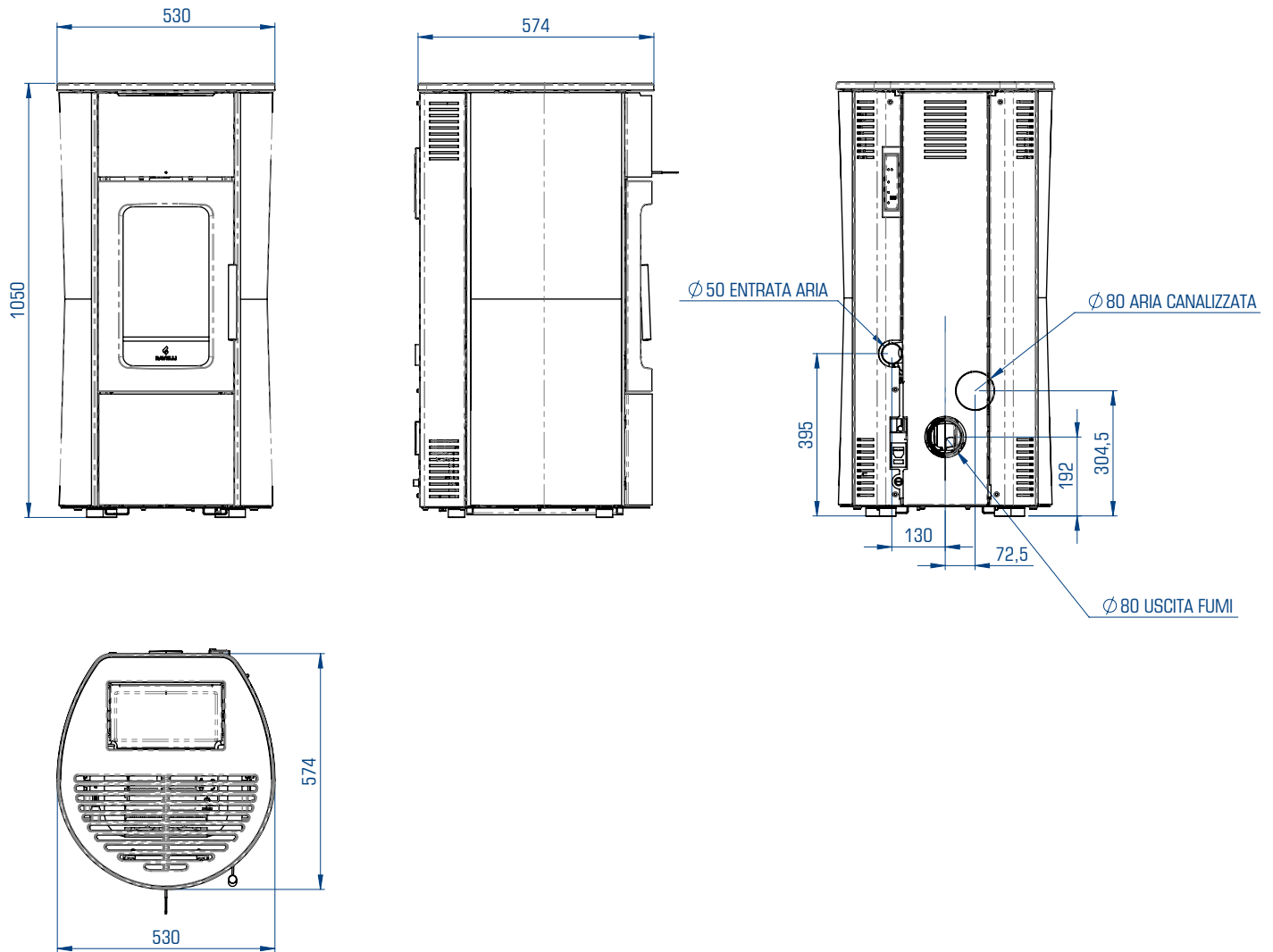

### Componenti principali

pos.	elemento
A	Griglia per passaggio aria
B	Porta
C	Cassetto cenere
D	Sportello serbatoio pellet
E	Pannello comandi
F	Camera di combustione
G	Scivolo
H	Braciere
I	Termico a riarmo
L	Intercapedine passaggio aria

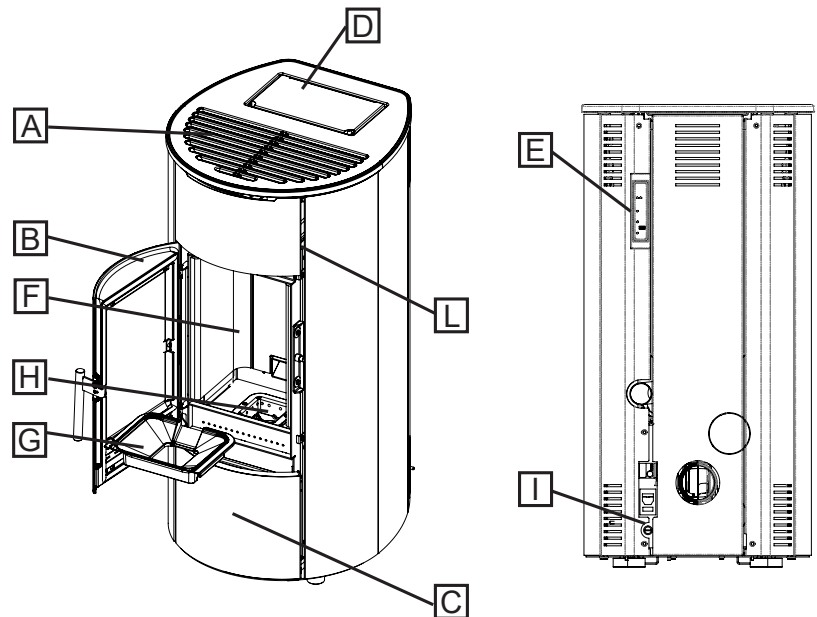

### Descrizione del funzionamento

Le stufe a pellet Ravelli della famiglia Flexi 7 e Flexi 9 sono apparecchi per il riscaldamento domestico alimentati a pellet di legno a caricamento automatico. Sono apparecchi adatti per essere utilizzati come sistema di riscaldamento secondario o di supporto al sistema di riscaldamento principale.

Il calore generato dalla combustione del pellet viene diffuso nel locale di installazione per irraggiamento e convezione naturale. È possibile scegliere se attivare la ventola frontale oppure mantenere la stufa in funzionamento per convezione naturale. Inoltre nelle versioni Flexi 9 è possibile attivare la canalizzazione per riscaldare un'altra stanza, previa attivazione da parte dell'installatore.

La stufa è controllata da una centralina elettronica che gestisce le fasi di accensione, funzionamento e spegnimento e che inoltre include molte altre funzioni per il controllo, per la programmazione e per la sicurezza.

L'utente può scegliere la potenza di funzionamento tra 5 livelli, oppure impostare la temperatura da mantenere nell'ambiente. In questo caso sarà la stufa a gestire la potenza per garantire il massimo comfort. Tra le funzioni della centralina elettronica c'è anche quella di poter programmare l'accensione e lo spegnimento della stufa, impostando il cronotermostato settimanale.

Tutto questo può essere fatto comodamente dal divano utilizzando il telecomando palmare.

Il sistema di pulizia brevettato Ravelli riduce al minimo la manutenzione a cura dell'utente. Non c'è più bisogno di pulire il braciere prima di ogni accensione e tutte le operazioni di manutenzione.

Questa stufa è stata studiata per installazioni ermetiche, può essere quindi installata in modo tradizionale, oppure prelevando l'aria direttamente dall'esterno.

FUNZIONE	DESCRIZIONE
Ermeticità	50 Pa Acc. EN613
Ventilazione	Disattivabile - Regolabile da 1 a 5 Automatica
Canalizzazione (versione 9)	Disattivabile - Regolabile da 1 a 5 Automatica (RFS)
Braciere	Con pulizia automatica
Cronotermostato	Settimanale 4 programmi
Sistema RDS	Non presente
Termico a riarmo	Manuale

### Sistema di pulizia automatico

La stufa è dotata di sistema di pulizia automatica del braciere. Questo permette di non dover effettuare la pulizia manuale quotidiana del braciere o ad ogni accensione della stufa. Il sistema di pulizia automatica si attiva ad ogni accensione della stufa e dopo 6 ore di funzionamento continuo. Il ciclo di pulizia, che prevede lo spegnimento, la pulizia automatica e la riaccensione della stufa, avviene in circa 10 minuti. Durante questo periodo il riscaldamento è garantito dal calore accumulato dall'apparecchio stesso.

**Nota:** i tempi indicati sono quelli impostati di default dal Costruttore.

### Ricarica del combustibile



Utilizzare solo pellet di legna, delle caratteristiche riportate nel presente manuale.



Durante la fase di ricarica, evitare che il sacco del pellet vada a contatto di superfici calde.



Si sconsiglia di vuotare il sacco direttamente in tramoggia, per evitare di depositare segatura di legno sul fondo della stessa.

Per caricare il pellet all'interno del serbatoio, procedere come descritto di seguito:

passo	azione
1	Aprire il coperchio serbatoio pellet
2	Sollevare lo scivolo
3	Versare il pellet nella tramoggia
4	Richiudere il coperchio

### Apertura porte

La porta della camera di combustione, il coperchio serbatoio pellet e il cassetto ceneri possono essere aperti esclusivamente quando la stufa è in stato di OFF.

In caso di mancata chiusura di uno di essi, viene interrotta l'alimentazione del pellet, la centralina emette un segnale acustico di avvertenza, mentre sul display compare il simbolo:

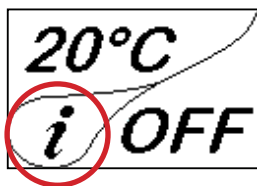

In tale condizione, toccando il tasto CONFERMA si può leggere il dettaglio dell'avviso: "porte e cassetto cenere aperti". Se la porta della camera di combustione, il coperchio serbatoio pellet e/o il cassetto ceneri non vengono chiusi entro 1 minuto, la stufa si spegne segnalando l'ALLARME 07.

L'apertura delle porte interrompe anche la fase di pulizia automatica del braciere. In caso di prolungata interruzione della fase di pulizia è possibile che compaia l'ALLARME 19.

Si ricorda che in presenza di un allarme la stufa dovrà essere riavviata manualmente.

### Formazione degli utenti

Una volta conclusa l'installazione l'utente finale deve essere sempre formato sulle funzioni e caratteristiche della stufa in modo esauriente dal tecnico autorizzato da Ravelli per garantirne un utilizzo ottimale e sicuro.

La formazione deve riguardare i seguenti argomenti:

- Descrizione della stufa, del suo funzionamento e delle impostazioni di base
- Come accendere e spegnere la stufa in sicurezza
- Stoccaggio e ricarica del combustibile
- Cosa fare in caso di allarme, in particolare quello di mancata accensione
- Come effettuare la pulizia della stufa in modo corretto e importanza di eseguirla con una frequenza regolare
- Si consiglia di programmare la prima manutenzione annuale

### Dispositivi di sicurezza

La stufa è stata progettata e dotata di sistemi di sicurezza per ridurre al minimo i rischi dell'utente.

È provvista dei dispositivi di sicurezza elencati nella seguente tabella, che intervengono anche in caso di avaria della scheda elettronica.

Elemento	Descrizione
Termostato del serbatoio del pellet	Se la temperatura supera il valore di sicurezza impostato, arresta immediatamente il motore di caricamento pellet e la stufa viene spenta automaticamente; per riavviarla è necessario aspettare che essa si sia raffreddata e riarmare manualmente il termostato, mediante l'apposito bottone.
Pressostato	Se la pressione nel condotto di uscita fumi è troppo alta (segno che il sistema di evacuazione fumi è ostruito) arresta immediatamente il motore di caricamento pellet e la stufa si spegne automaticamente.
Finecorsa chiusura porta camera di combustione, cassetto cenere, coperchio serbatoio pellet	Se la porta della camera di combustione, il cassetto cenere e il coperchio serbatoio pellet non sono correttamente chiusi, arrestano immediatamente il motore di caricamento pellet, se entro 60" non vengono chiusi, la stufa si spegne automaticamente.
Sicurezza elettrica	In caso di avaria dei componenti elettrici o del cablaggio, il fusibile e la messa a terra mantengono l'apparecchio sicuro dal punto di vista elettrico. È necessario che l'impianto elettrico dell'abitazione sia a norma, dotato di circuito di messa a terra e di tutti i sistemi di sicurezza previsti dalle norme.

Si segnala che il programma di funzionamento della stufa è stato studiato per arrestare il funzionamento della stufa in caso di malfunzionamenti:

Anomalie	Descrizione
Temperatura in camera di combustione	In caso la sonda di temperatura in camera di combustione rilevi temperature troppo alte o troppo basse, la stufa viene spenta e viene visualizzato il relativo allarme.
Temperatura fumi	In caso la sonda di temperatura all'uscita fumi rilevi temperature troppo alte, la stufa viene spenta e viene visualizzato il relativo allarme.
Rottura ventola fumi	Se la ventola si ferma, la scheda elettronica blocca la fornitura di pellet e viene visualizzato l'allarme.
Rottura motoriduttore	Se il motoriduttore si arresta, il prodotto si spegne in sicurezza.
Mancanza temporanea di corrente	Se durante il funzionamento si verifica una mancanza di corrente elettrica, al ritorno dell'alimentazione viene verificata la temperatura in camera di combustione e, nel caso, la stufa si pone in raffreddamento.
Mancata accensione	Se durante la fase di accensione non si sviluppa alcuna fiamma, la stufa va in allarme.



È vietato manomettere i dispositivi di sicurezza. La riaccensione del prodotto è possibile solo dopo aver eliminato la causa che ha provocato l'intervento del sistema di sicurezza. Per capire quale anomalia ricorre consultare il presente manuale che spiega, a seconda del messaggio di allarme che l'apparecchio espone, come intervenire su di essa.



Se il problema persiste, contattare il Servizio di Assistenza

**Le maioliche (se presenti)**

Le maioliche a colo utilizzate per il rivestimento sono lavorate artigianalmente e rifinite a mano.

Per questo motivo lievi imperfezioni superficiali come ombreggiature e cavilli sono da considerarsi caratteristiche che rendono ogni maiolica un esemplare unico.



Le maioliche a colo sono un materiale delicato, consigliamo di maneggiarle con cura durante la pulizia e di evitare colpi in quanto potrebbero danneggiarsi.

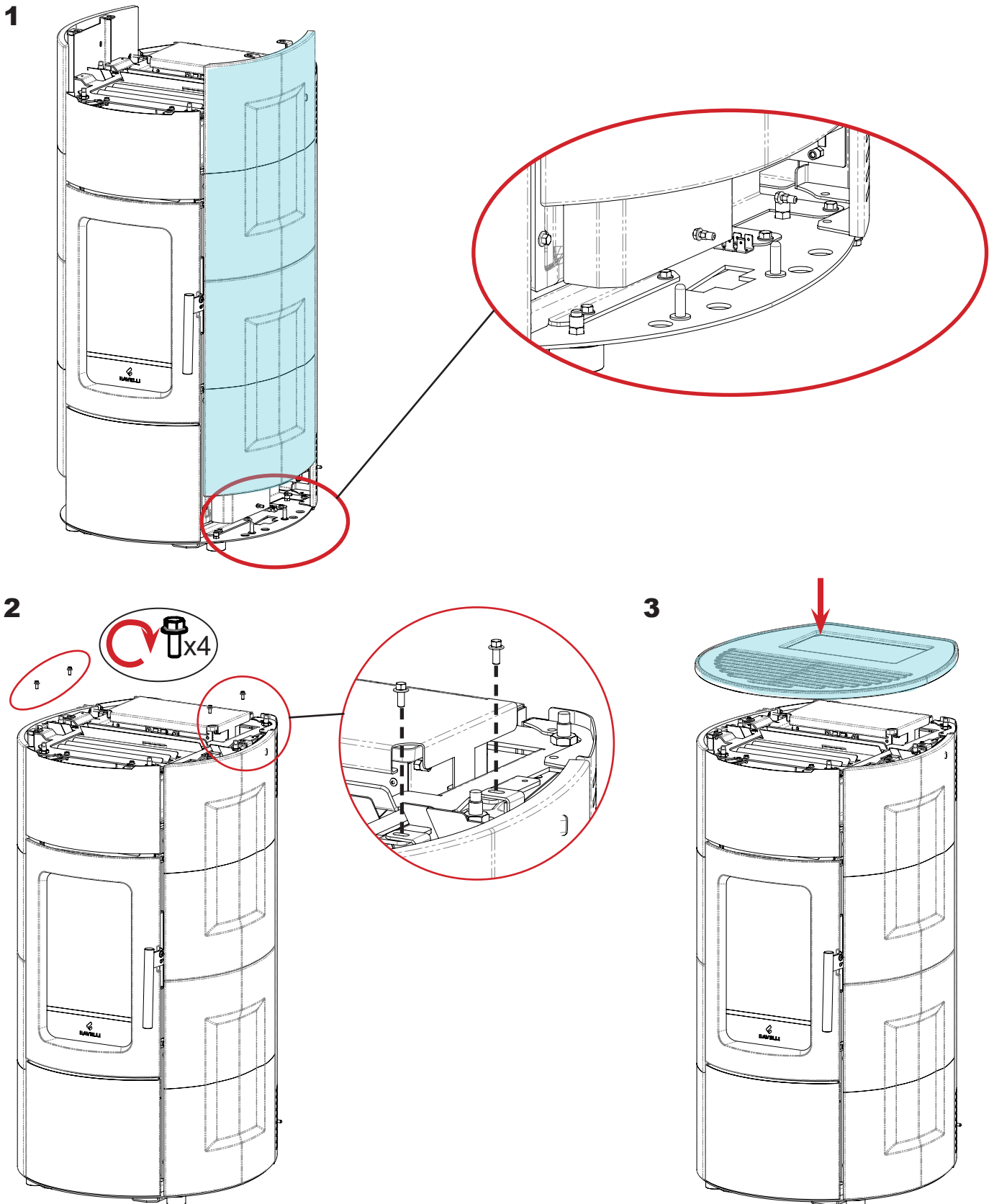

## TRASPORTO E INSTALLAZIONE

### Avvertenze di sicurezza per il trasporto e l'installazione



L'installazione della stufa deve essere eseguita da un tecnico qualificato, il quale dovrà rilasciare all'acquirente una dichiarazione di conformità dell'impianto e si assumerà l'intera responsabilità dell'installazione e del corretto funzionamento della stufa.



Il luogo di installazione della stufa deve essere scelto in modo che il calore generato possa diffondersi uniformemente negli ambienti che si vogliono scaldare.



La stufa deve essere collegata ad una canna fumaria singola che garantisca il tiraggio dichiarato dal Costruttore e che rispetti le norme di installazione previste nel luogo di installazione.



Il locale dove è installata la stufa deve essere dotato di presa d'aria o di opportuno sistema di approvvigionamento dell'aria esterna.



La presa d'aria dovrà essere posizionata in modo tale da non poter essere ostruita.

Il Costruttore declina ogni responsabilità in caso di installazioni non conformi alle leggi in vigore, di un ricambio aria locali non corretto e di un uso non appropriato dell'apparecchio.

In particolare è necessario che:

- l'apparecchio sia collegato ad un sistema di evacuazione dei fumi dimensionato opportunamente per garantire il tiraggio dichiarato dal Costruttore, che sia a tenuta e che rispetti le distanze da materiali infiammabili;
- ci sia un'adeguata presa d'aria comburente conforme alla tipologia di prodotto installato o di sistema;
- altri apparecchi a combustione o dispositivi installati non mettano in depressione il locale di installazione della stufa;
- siano rispettate le distanze di sicurezza da materiali infiammabili.

La verifica di compatibilità dell'impianto precede ogni altra operazione di montaggio o posa in opera.



Regolamenti amministrativi locali, prescrizioni particolari delle autorità che riguardano l'installazione di apparecchi a combustione, la presa aria e l'impianto di evacuazione fumi possono variare in base alla regione o alla nazione. Verificare presso le autorità locali se esistono delle prescrizioni di legge più restrittive di quanto qui riportato.

### Imballo

Una volta ricevuta la stufa e controllare che:

- corrisponda al modello acquistato;
- non presenti danneggiamenti dovuti al trasporto.

Eventuali reclami devono essere comunicati al trasportatore (anche sul documento di accompagnamento), al momento del ricevimento.



Verificare la portata del pavimento prima di movimentare e posizionare la stufa.

Per la movimentazione della stufa con imballo, seguire la procedura sotto descritta:

- 1 Posizionare le forche del transpallet nelle apposite sedi sotto al bancale di legno.
- 2 Sollevare lentamente.
- 3 Portare la stufa vicino al luogo prescelto per l'installazione.



La stufa deve essere sempre movimentata in posizione verticale. Si deve porre particolare attenzione affinché la porta e il suo vetro siano preservati da urti meccanici che ne compromettono l'integrità.

Per il disimballo della stufa, seguire la procedura sotto descritta:

- 1 Tagliare le reggette e rimuovere il telaio di rinforzo in legno appoggiata sulla scatola
- 2 Sollevare lentamente la scatola di cartone
- 3 Togliere l'eventuale avvolgimento in pluriball o simili
- 4 Togliere la stufa dal bancale e posizionare l'apparecchiatura nel luogo prescelto, facendo attenzione che sia conforme a quanto previsto.

In caso la stufa sia imballata nella gabbia di legno, sostituire ai passi 1 e 2 della tabella precedente, i passi descritti di seguito:

- 1 Togliere le reggette laterali, svitando le viti di fissaggio
- 2 Smontare la gabbia di legno superiore e laterale



Lo smaltimento dell'imballo è a cura dell'utente finale, in conformità con leggi vigenti nel paese d'installazione.

### **Predisposizioni per il sistema evacuazione fumi**



Prestare attenzione alla realizzazione del sistema di evacuazione fumi e rispettare le normative vigenti nel paese di installazione della stufa.



Il Costruttore declina ogni responsabilità se imputabili ad un sistema di evacuazione fumi mal dimensionato e non a norma.

### **Canali da fumo e raccordi**

Con il termine canali da fumo si indicano le tubazioni che collegano l'apparecchio a combustione con la canna fumaria.

Dovranno essere applicate le seguenti prescrizioni:

- rispettare la norma di prodotto EN 1856-2;
- i tratti orizzontali devono avere una pendenza minima del 3% verso l'alto;
- la lunghezza del tratto orizzontale deve essere la minima possibile e la sua proiezione in pianta non superiore a 4 metri;
- i cambi di direzione devono avere angolo inferiore di 90°(consigliate curve da 45°);
- il numero di cambi di direzione compreso quello per l'introduzione nella canna fumaria, ed esclusa la T in caso di uscita laterale o posteriore, non deve essere superiore a 3;
- la sezione deve essere di diametro costante e uguale dall'uscita del focolare fino al raccordo nella canna fumaria;
- è vietato l'uso di tubi metallici flessibili ed in fibrocemento;
- i canali da fumo non devono attraversare locali nei quali è vietata l'installazione di apparecchi a combustione.

In ogni caso i canali da fumo devono essere a tenuta prodotti della combustione e condense, nonché coibentati se passano all'esterno del locale d'installazione.

Non è ammesso il montaggio di dispositivi di regolazione manuale del tiraggio.

### **Canna fumaria**

La canna fumaria è un elemento di particolare importanza per il corretto funzionamento della stufa.



La canna fumaria deve essere dimensionata in modo tale da garantire il tiraggio dichiarato dal Costruttore.



Non collegare la stufa ad una canna fumaria collettiva.

Nella realizzazione della canna fumaria dovranno essere applicate le seguenti prescrizioni:

- rispettare la norma di prodotto EN 1856-1;
- deve essere realizzata con materiali idonei per garantire la resistenza alle normali sollecitazioni meccaniche, chimiche, termiche ed avere un'adeguata coibentazione termica al fine di limitare la formazione di condensa;
- avere andamento prevalentemente verticale ed essere priva di strozzature lungo la sua lunghezza;
- essere correttamente distanziata mediante intercapedine d'aria e isolata da materiali infiammabili;
- i cambiamenti di direzione devono essere al massimo 2 e di angolo non superiore a 45°;
- la canna fumaria interna all'abitazione deve essere comunque coibentata e può essere inserita in un cavedio purché rispetti le normative relative all'intubatura;
- il canale da fumo va collegato alla canna fumaria mediante un raccordo a "T" avente una camera di raccolta ispezionabile per il residuo di combustione e soprattutto per la raccolta della condensa.



Si raccomanda di verificare nei dati targa della canna fumaria le distanze di sicurezza che devono essere rispettate in presenza di materiali combustibili e la tipologia di materiale isolante da utilizzare.



Utilizzare tubazioni a tenuta stagna con guarnizioni siliconiche.



È vietato utilizzare lo scarico diretto a parete o verso spazi chiusi e qualsiasi altra forma di scarico non prevista dalla normativa vigente nel paese di installazione (Nota Bene: in Italia è consentito solo lo scarico a tetto).

### **Comignolo**

Il comignolo, cioè la parte terminale della canna fumaria, deve soddisfare le seguenti caratteristiche:

- la sezione di uscita fumi deve essere almeno il doppio della sezione interna del camino;
- impedire la penetrazione di acqua o neve;
- assicurare l'uscita dei fumi anche in caso di vento (comignolo anti vento);
- la quota di sbocco deve essere al di fuori della zona di reflusso (fare riferimento alle normative nazionali e locali per individuare la zona di reflusso);
- essere costruito sempre a distanza da antenne o parabole, non deve essere mai usato come supporto.



## Installazione

 Per l'installazione e l'uso dell'apparecchio è necessario rispettare tutte le leggi e i regolamenti locali, nazionali ed europei.

 L'installazione della stufa e la predisposizione delle opere murarie deve rispettare la normativa vigente nel paese d'installazione (ITALIA = UNI 10683).

 Le operazioni di installazione devono essere eseguite da un tecnico qualificato e/o autorizzato dal Costruttore. Il personale incaricato dell'installazione dovrà rilasciare all'acquirente una dichiarazione di conformità dell'impianto, il quale si assumerà l'intera responsabilità dell'installazione definitiva e del conseguente buon funzionamento del prodotto installato. Non vi sarà responsabilità da parte di Ravelli in caso di mancato rispetto di tali precauzioni.

### Requisiti del locale di installazione

Il locale di installazione della stufa deve essere sufficientemente ventilato. Per soddisfare questo requisito è necessario dotare il locale con una presa d'aria comunicante con l'esterno.

 Il locale di installazione deve essere munito di presa d'aria con sezione libera di almeno 80 cm<sup>2</sup>.

 In caso di installazione in presenza di altri apparecchi di combustione o di impianto di VMC è necessario verificare il corretto funzionamento dell'apparecchio.

La stufa deve essere collocata all'interno di ambienti abitativi. La stufa non può essere installata in bagno o nelle camere da letto e ambienti esplosivi a meno che non sia fatta un'installazione ermetica. Il volume del locale di installazione deve essere adeguato alla potenza dell'apparecchio e comunque superiore a 15 m<sup>3</sup>.

 I ventilatori di estrazione (esempio: cappe di aspirazione) quando utilizzati nella stessa stanza o spazio della stufa, possono causare problemi al funzionamento della stufa.

 La stufa deve essere installata su un pavimento di adeguata capacità di carico. Se la posizione esistente non soddisfa questo requisito, occorre prendere misure appropriate (ad esempio utilizzando una piastra per la distribuzione del carico).

 Prevedere un adeguato isolamento nel caso il piano sia costituito da materiale infiammabile.

Se il pavimento su cui è appoggiata la stufa è di materiale infiammabile si consiglia un adeguato isolamento. Non possono essere immagazzinati oggetti e parti sensibili al calore o infiammabili in prossimità della stufa; tenere comunque tali oggetti al di fuori dell'area delimitata dalle distanze minime sopra riportate.

L'installazione della stufa deve garantire facile accesso per la pulizia dell'apparecchio stesso, dei condotti dei gas di scarico e della canna fumaria.

**Esempi di installazione**

In questo tipo di installazione (fig. 1) la canna fumaria deve essere coibentata.

Il cavedio deve essere ventilato.

Nella parte inferiore della canna fumaria è presente un coperchio di ispezione opportunamente isolato da vento e pioggia.

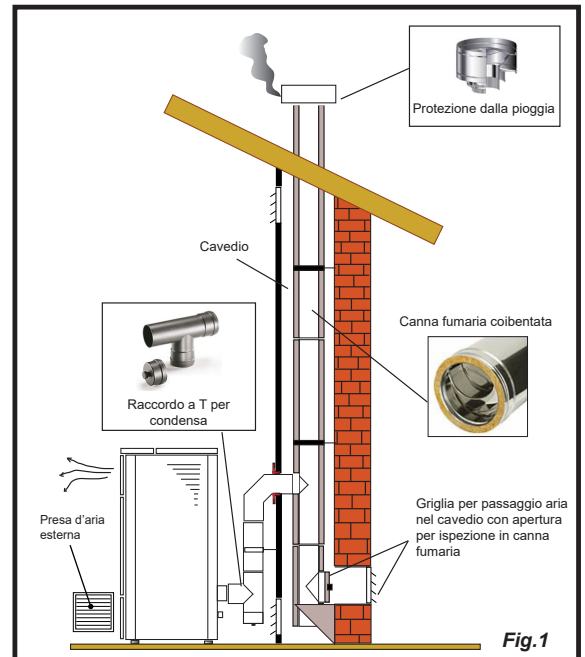

All'uscita della stufa non montare una curva a 90°, in quanto la cenere potrebbe ostruire in poco tempo il passaggio dei fumi, causando problemi di tiraggio della stufa (vedi Fig. 2).

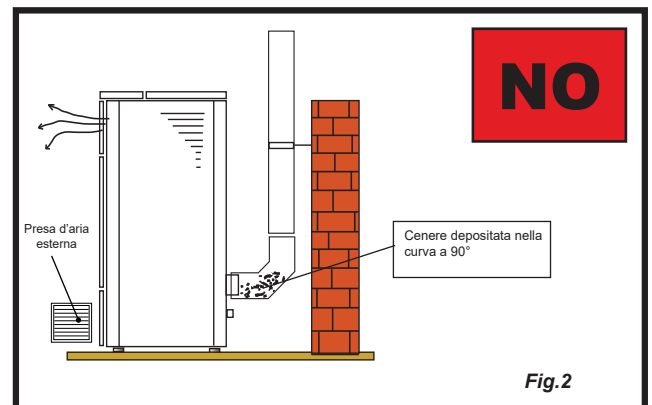

In questo tipo di installazione (Vedi Fig.3) il canale da fumo (cioè il tratto interno dell'abitazione che collega la stufa la canna fumaria) non necessita di coibentazione. Per la canna fumaria, invece è obbligatorio utilizzare una tubazione coibentata. Nella parte inferiore della canna fumaria è stato montato un raccordo di tipo "T" con tappo di ispezione; in modo che il tratto esterno sia ispezionabile. All'uscita della stufa non montare una curva a 90°, in quanto la cenere potrebbe ostruire in poco tempo il passaggio dei fumi, causando problemi di tiraggio della stufa (vedi Fig. 2).

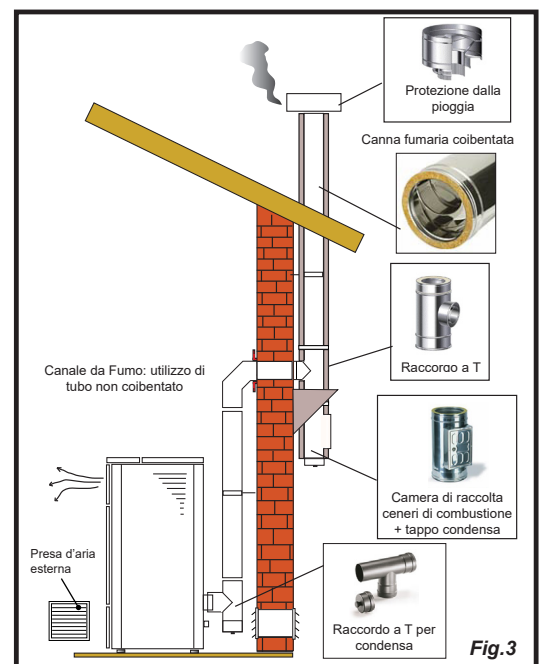

Questo tipo di installazione (Vedi Fig.4) necessita di canna fumaria coibentata.

Nella parte inferiore della canna fumaria, è stato montato un raccordo di tipo "T" con tappo di ispezione.

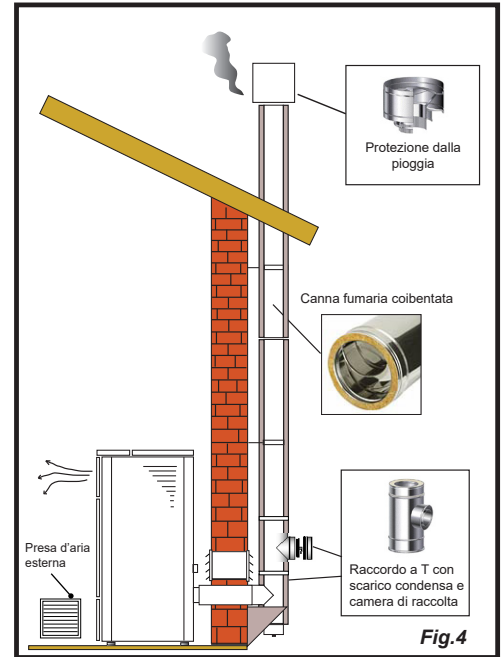

Questo tipo di installazione (Vedi Fig.5) necessita di canna fumaria coibentata, anche se situata all'interno di una canna fumaria già esistente.

Nella parte inferiore della canna fumaria è stato montato un raccordo di tipo "T" con tappo di ispezione. È sconsigliato installare come primo tratto iniziale una curva a 90°, in quanto la cenere ostruirebbe in poco tempo il passaggio dei fumi, causando problemi al tiraggio della stufa (Vedi Fig.2).

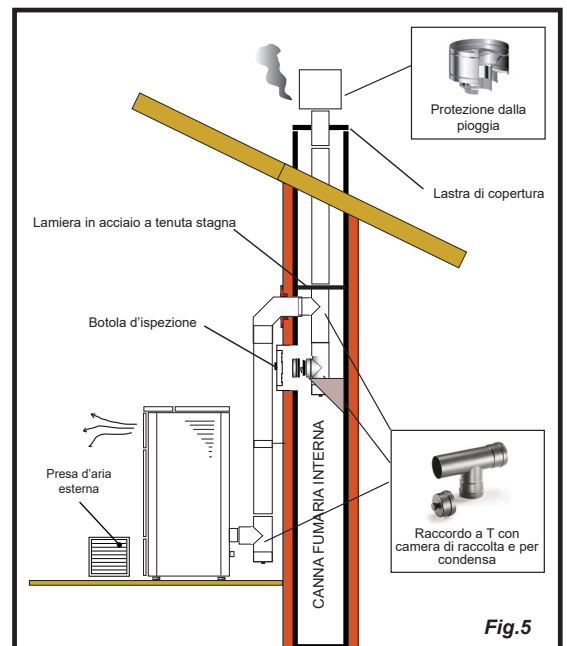

Questo tipo di installazione (Vedi Fig.6) necessita di un tratto orizzontale per collegarsi ad una canna fumaria già esistente. Rispettare le pendenze indicate in figura, in modo da ridurre il deposito della cenere nel tratto di tubo orizzontale. Nella parte inferiore della canna fumaria è stato montato un raccordo di tipo "T" con tappo di ispezione, così come all'imbocco della canna fumaria. È sconsigliato installare come tratto iniziale una curva a 90°, in quanto la cenere ostruirebbe in poco tempo il passaggio dei fumi, causando problemi al tiraggio della stufa (Vedi Fig.2).

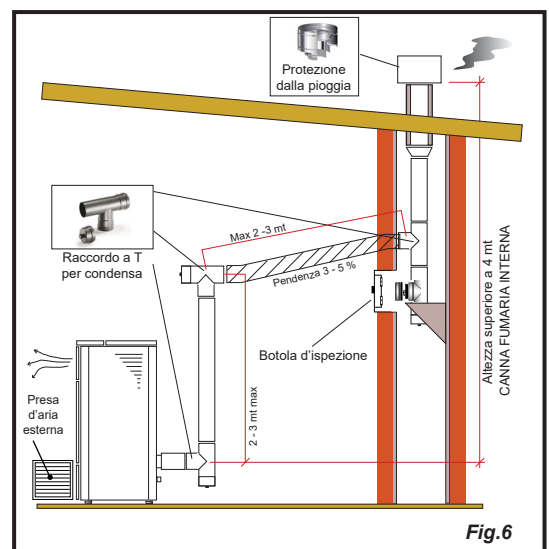

## COLLEGAMENTI



I collegamenti devono essere eseguiti da un tecnico qualificato e/o autorizzato dal Costruttore.



Da parte dell'installatore la tipologia di cavo, con relativa sezione, da montare in caso di sostituzione è: H05RR-F sez.3G0,75

### Collegamento con presa d'aria esterna

Per eseguire il collegamento con presa d'aria esterna, procedere come descritto di seguito:

passo	azione
1	Collegare un tubo di diametro 50 mm al tubo di ingresso aria comburente nella parte posteriore della stufa. Nota: il tubo deve essere di lunghezza massima 2 m.



La presa d'aria dovrà essere installata in modo tale da non poter essere ostruita.

### Collegamento canna fumaria



La canna fumaria deve essere dimensionata in modo tale da garantire il tiraggio dichiarato dal Costruttore.



La stufa deve essere collegata ad una canna fumaria singola. È vietato collegare la stufa ad una canna fumaria condivisa con altri apparecchi a combustione o con scarichi di cappe.



La canna fumaria deve essere ispezionabile per la pulizia.

### Collegamento elettrico

La spina del cavo di alimentazione della stufa deve essere collegata solo dopo la conclusione dell'installazione e dell'assemblaggio dell'apparecchio, e deve rimanere accessibile dopo l'installazione.

Per eseguire il collegamento elettrico, procedere come descritto di seguito:

Collegare il cavo di alimentazione prima alla spina sul retro della stufa e poi ad una presa elettrica a parete.

Alimentare la stufa portando l'interruttore in posizione (I)



Nel periodo di inutilizzo della stufa è consigliabile scollegare il cavo di alimentazione.



Porre attenzione affinché il cavo di alimentazione (e gli altri eventuali cavi esterni all'apparecchio) non entrino a contatto con superfici calde.



Assicurarsi che l'impianto elettrico sia dotato di messa a terra.



Per il collegamento diretto alla rete, è necessario prevedere un dispositivo che assicuri la disconnessione dalla rete, con una distanza di apertura dei contatti che consenta la disconnessione completa nelle condizioni della categoria di sovratensione III, conformemente alle regole di installazione



Si raccomanda al personale autorizzato di prestare particolare attenzione ai collegamenti elettrici dopo ogni intervento effettuato sul prodotto.



Se il cavo di alimentazione è danneggiato, esso deve essere sostituito dal costruttore o il suo servizio assistenza tecnica o comunque da una persona con qualifica simile, in modo da prevenire ogni rischio

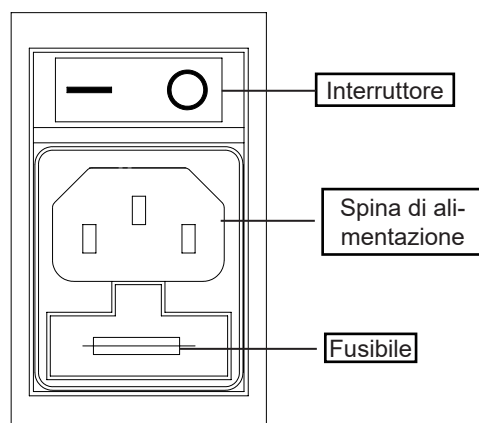

## Canalizzazione



Rispettare le normative e leggi vigenti nella regione in cui si installa il prodotto.



Questa funzione deve essere attivata da un tecnico abilitato.

Per scaldare un'altra stanza dell'abitazione rompere il pretaglio e collegare un tubo diametro 80 mm all'uscita della canalizzazione della stufa. Il condotto dovrà essere dimensionato (lunghezza e forma) tenendo conto della prevalenza residua del ventilatore della canalizzazione riportato qui.

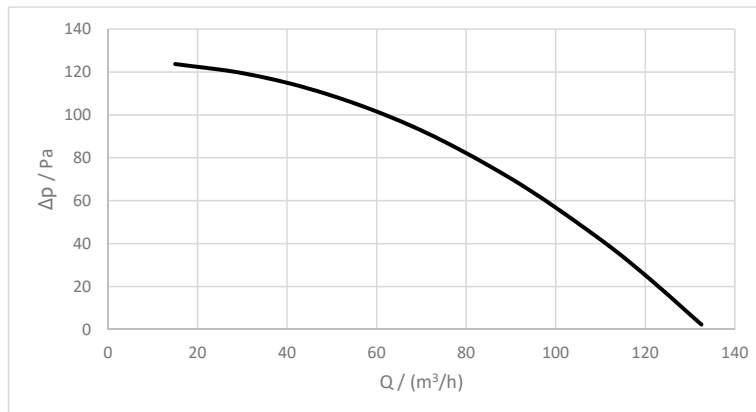

Q: portata  
Δp: altezza



Utilizzare tubo e guarnizioni in grado di resistere ad alte temperature (che possono raggiungere anche i 200°C): si consiglia l'utilizzo di tubazioni metalliche e guarnizioni siliciche.



Il tubo della canalizzazione può raggiungere temperature molto elevate: è pertanto necessario isolarlo opportunamente e con materiali adeguati, in quei punti in cui possa venire a contatto con superfici infiammabili o che sensibili alle alte temperature oltre che per proteggere le persone e animali da possibili ustioni.



Se si utilizza un tubo rigido per la canalizzazione, usare un tubo a 45°.

Nel caso di attraversamento di pareti costruite con materiali infiammabili è obbligatorio proteggere tali materiali utilizzando materiali isolanti o accorgimenti adeguati.

Si consiglia di coibentare il tubo della canalizzazione per tutta la sua lunghezza per evitare dispersioni di calore.



É obbligatorio collegare la stufa al condotto di canalizzazione dell'abitazione prima dell'accensione. Assicurarsi che non sia possibile arrivare a toccare le pale del ventilatore, installando le dovute misure di sicurezza (es: griglia bocchetta canalizzazione o tubo di lunghezza maggiore di 620 mm).

La canalizzazione preleva molta aria dalla stanza in cui è installata la stufa immettendola nell'altro locale da riscaldare. Per tale motivo è consigliabile garantire il ricircolo dell'aria tra la stanza in cui è installata la stufa e l'ambiente riscaldato dalla canalizzazione. In tal modo si ottimizzerà il riscaldamento delle stanze evitando il richiamo di aria fredda dall'esterno e le perdite di calore.

Si raccomanda di consultare il capitolo specifico per apprendere le impostazioni della canalizzazione.

## Collegamento sonda esterna o termostato

Per gestire la canalizzazione in modo automatico, collegare al connettore posteriore "REAR" una sonda temperatura (optional) o termostato esterno (optional).



Collegare un termostato esterno aperto/chiuso pertanto non in tensione.

## Collaudo e messa in servizio

La messa in esercizio della stufa deve essere preceduta dal collaudo che prevede la verifica di funzionamento dei seguenti elementi:

- collegamento al sistema di evacuazione fumi;
- collegamenti elettrici;
- funzionamento delle eventuali sonde esterne collegate;
- controllo che tutti i materiali per la costruzione del canale da fumo, canna fumaria, comignolo, siano a norma ed idonei all'uso.

Il collaudo è positivo solo quando tutte le fasi di funzionamento saranno completate senza che siano state rilevate anomalie.

### Schema elettrico Flexi 7

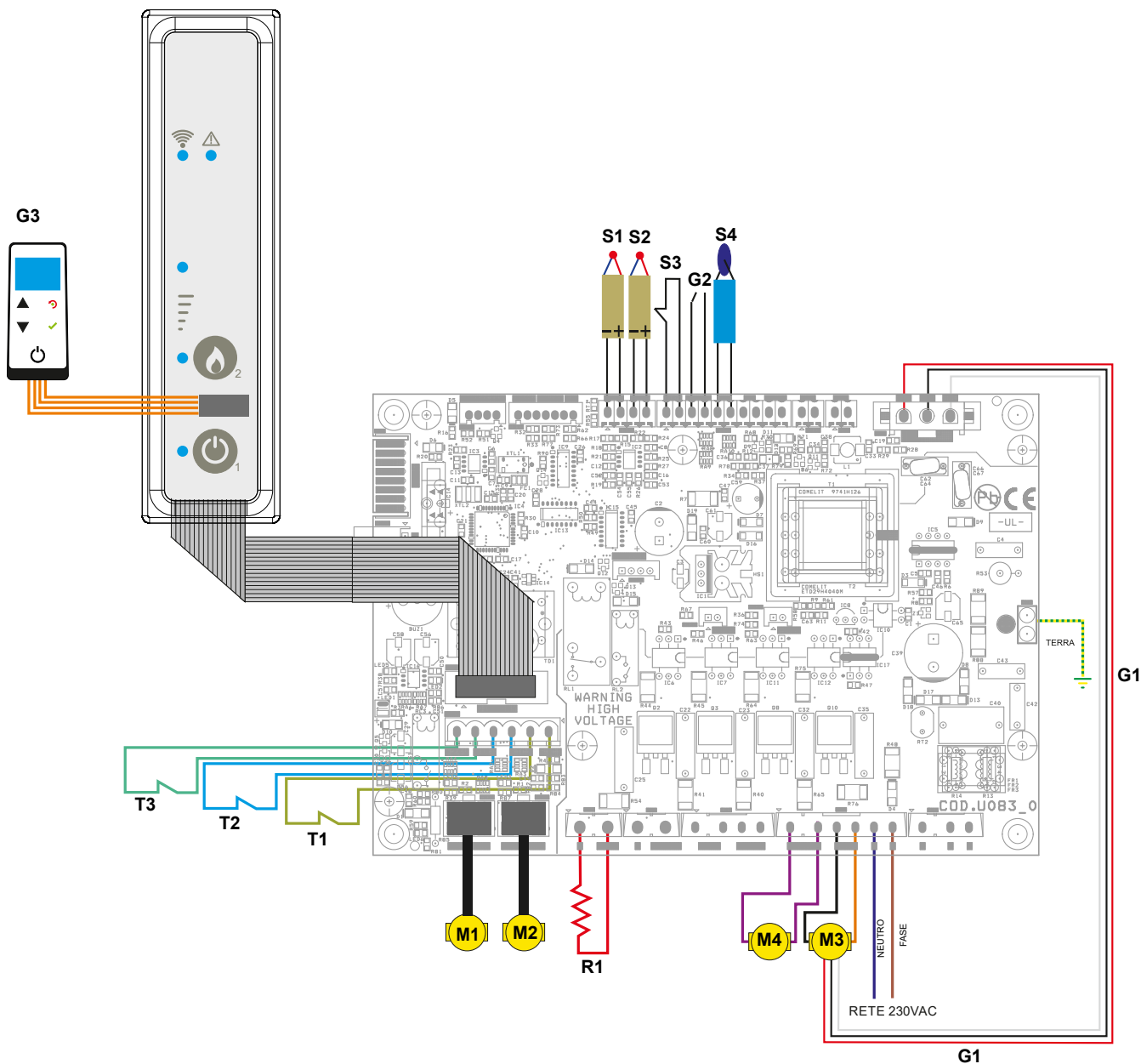

#### LEGENDA:

##### Sicurezze

- T1- Contatto pressostato
- T2- Termico riarmo
- T3- Sicurezza pellet

##### Motori

- M1- Motoriduttore coclea
- M2- Pulitore automatico
- M3- Estrattore fumi
- M4- Ventilatore ambiente

##### Resistenza

- R1- Resistenza

##### Sonde

- S1- Sonda fumi (TCJ)
- S2- Sonda fiamma (TCK)
- S3- Termostato ambiente
- S4- Sonda ambiente (opt)

##### Generico

- G1- Encoder lettura giri estrattore
- G2- Conta colpi pulitore automatico
- G3- Palmare "Radio" Touch

Schema elettrico Flexi 9

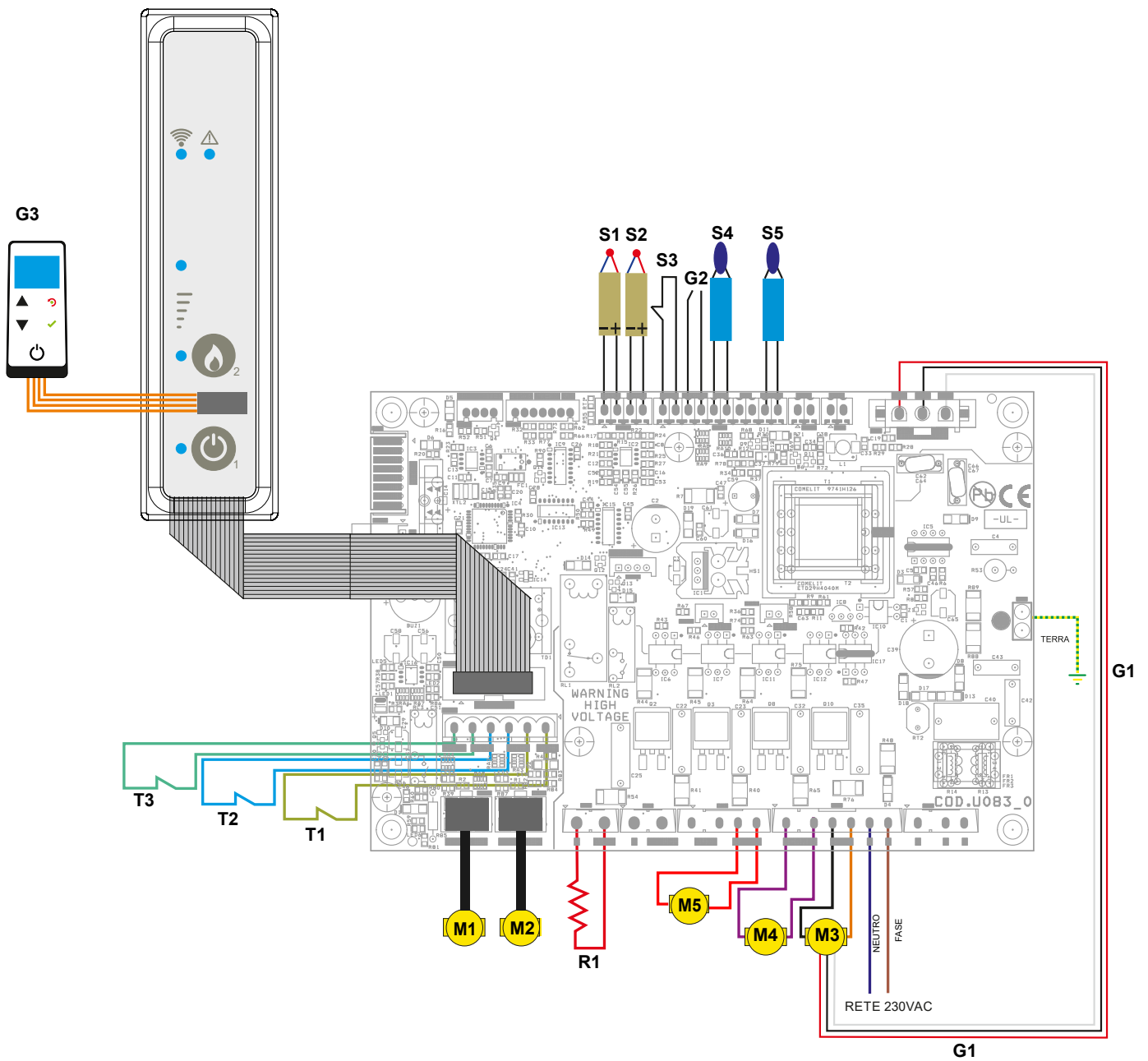

LEGENDA:

**Sicurezze**

- T1- Contatto pressostato
- T2- Termico riarmo
- T3- Sicurezza pellet

**Motori**

- M1- Motoriduttore coclea
- M2- Pulitore automatico
- M3- Estrattore fumi
- M4- Ventilatore ambiente
- M5- Ventilatore canalizzazione

**Resistenza**

- R1- Resistenza

**Sonde**

- S1- Sonda fumi (TCJ)
- S2- Sonda fiamma (TCK)
- S3- Termostato ambiente
- S4- Sonda ambiente (opt)
- S5- Sonda o termostato canalizzazione (opt)

**Generico**

- G1- Encoder lettura giri estrattore
- G2- Conta colpi pulitore automatico
- G3- Palmare "Radio" Touch

## COMANDI ED UTILIZZO

### Descrizione pannello comandi

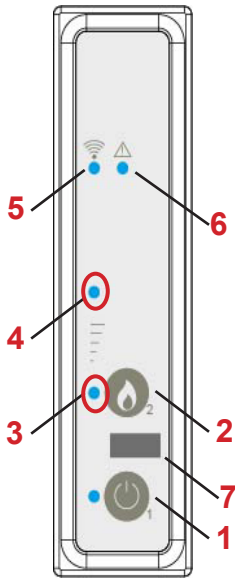

Tasto **1**: Accensione/ Spegnimento

#### SETTAGGIO POTENZA

È possibile usare il tasto **2** per regolare la potenza.

Ogni pressione del tasto **2** seleziona un livello di potenza superiore.

- Solo LED **3** acceso = potenza 1
- LED **3** acceso e LED **4** lampeggiante = potenza 2
- LED **3** e **4** entrambe lampeggianti = potenza 3
- LED **3** lampeggiante e LED **4** acceso = potenza 4
- LED **3** e **4** accesi entrambi = potenza 5

LED **6** (rosso): allarme attivo

**7**: Presa collegamento cavo palmare

I LED (**3,4**) giallo lampeggianti indicano che la scheda elettronica è in attesa di ricevere il segnale del palmare.

### Inizializzazione del palmare

Il palmare, dopo un prima breve schermata indicante il logo Ravelli, elencherà le lingue disponibili a menu.

Selezionare la lingua desiderata con i tasti di scorrimento e convalidare la selezione con il tasto di conferma.



Per potere operare correttamente, il palmare necessita di interfacciarsi con la scheda elettronica presente all'interno della stufa. Per questo motivo il display mostra il seguente messaggio:



Nel caso di primo utilizzo del palmare, scegliere **SI** con i tasti di selezione e convalidare con il tasto di conferma.

Il display del palmare mostrerà la seguente schermata:



Mantenere premuto per alcuni secondi i tasti (**1,2**) della consolle di emergenza, per inizializzare il palmare.

Premendo il tasto di conferma sul palmare, i componenti entrano in comunicazione tra loro. Un segno di spunta sul display, accompagnato da un segnale acustico, indica che l'operazione di inizializzazione del palmare si è conclusa con successo.



Nel caso di sostituzione delle batterie non è necessario eseguire la procedura di inizializzazione del palmare. In questo caso, quando il display mostrerà il messaggio "PRIMA INSTALLAZIONE ?", selezionare NO e premere il tasto di conferma.



### Descrizione del palmare

Il palmare si presenta come nell'immagine seguente:

Le informazioni riportate di seguito vi permetteranno di familiarizzare con il prodotto e di ottenere le migliori prestazioni.

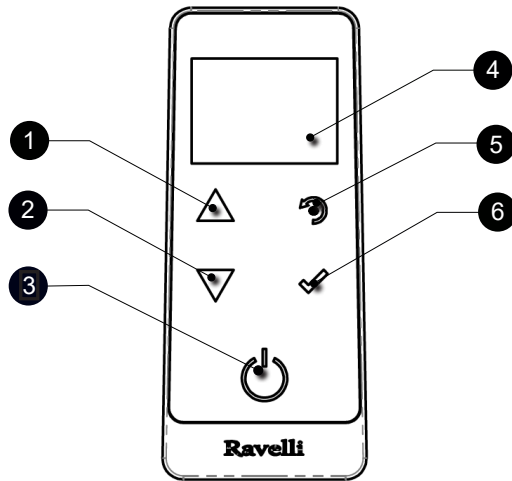

- |   |  |
|---|--|
| 1 | Tasto di incremento "SU" (tasto di selezione)  |
| 2 | Tasto di decremento "GIU" (tasto di selezione) |
| 3 | Tasto ON/OFF o ripristino da modalità "Sleep"  |
| 4 | Display  |
| 5 | Tasto di accesso a MENU e ritorno              |
| 6 | Tasto di conferma                              |



In modalità "Sleep" lo schermo del palmare viene oscurato, mantenendo comunque attiva la comunicazione radio con la stufa, al fine di ridurre il consumo delle batterie.

### Inserimento delle batterie nel palmare

Togliere il coperchio di protezione delle batterie, posto sul retro del telecomando come in figura A ed Inserire n. 3 batterie (tipo ministilo AAA 1,5V) nell'alloggiamento del palmare facendo attenzione alla polarità. Rimettere il coperchio di protezione batterie come in figura B. Il palmare, dopo un prima breve schermata indicante il logo Ravelli, elencherà le lingue disponibili a menu.



Figura A



Figura B

### Cosa succede in caso di batterie scariche

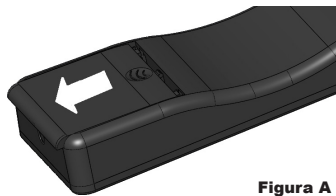
In caso di batteria scarica, all'interno della "goccia" è presente un simbolo che indica lo stato di limite della stessa, pur mantenendo attive le funzioni del palmare.

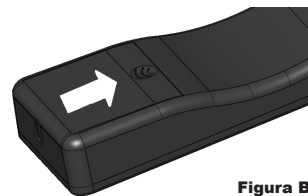

Non appena il livello di batteria non permette in alcun modo la comunicazione radio, il palmare mostra a schermo intero l'immagine della batteria scarica, bloccando tutte le funzioni del palmare fino ad avvenuta sostituzione delle batterie.

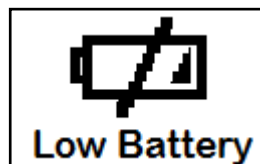

In caso di inutilizzo prolungato si consiglia di togliere le batterie dal telecomando.

### Descrizione del display

Il display del palmare si presenta come di seguito (schermata Home):

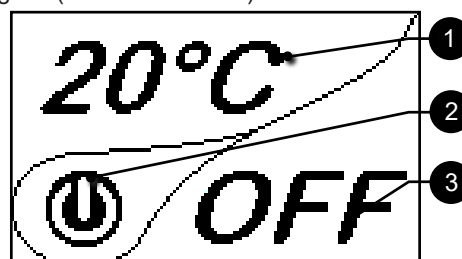



Dopo 5 minuti di inattività, il display del palmare si oscura passando in modalità "SLEEP", pur mantenendo la connessione radio con la stufa. Una successiva pressione del tasto ON/OFF riattiva il display.



La prima pressione di un qualsiasi tasto con display attivo accende la sua retroilluminazione, non interpretandolo come un comando.

Il display si divide in tre parti:

1. Mostra l'attuale temperatura ambiente rilevata dal palmare. La pressione del tasto di scorrimento SU permette di modificare il set temperatura con i due tasti di scorrimento SU/GIU'. La conferma di ogni variazione avviene in automatico entro 3 secondi dall'avvenuta modifica o per mezzo della pressione del tasto di conferma. Un segnale acustico attesta l'avvenuta variazione.



2. Icona che indica lo stato della stufa (vedi schema sintetico fasi).

3. Nelle fasi non attive (in abbinamento con la parte 2 del display) indica lo stato della stufa.

Nelle fasi attive indica la potenza di lavoro della stufa. La pressione del tasto di scorrimento GIU' permette di modificare la potenza, modificabile con i due tasti di scorrimento SU/GIU'. La conferma di ogni variazione avviene in automatico entro 3 secondi dall'avvenuta modifica o per mezzo della pressione del tasto di conferma. Un segnale acustico attesta l'avvenuta variazione.



### Impostazione della data e dell'ora

Di seguito sono riportati i passi da seguire per accedere al relativo menu.



Pressione del tasto di "accesso a menu" per accedere alla schermata MENU

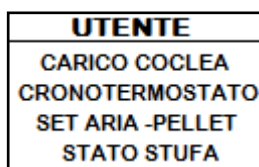

Pressione del tasto "conferma" per accedere alla schermata UTENTE

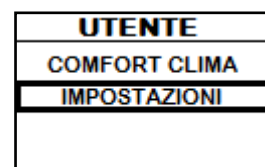

Pressione ripetuta del tasto di "selezione" per passare alla seconda schermata di menu UTENTE e selezionare IMPOSTAZIONI.

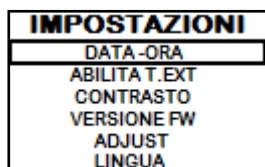

Pressione del tasto "conferma" per accedere alla schermata IMPOSTAZIONI

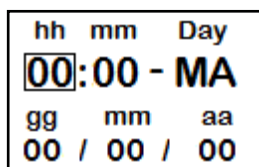

Pressione del tasto "conferma" per accedere alla schermata DATA - ORA

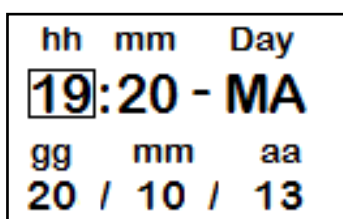

Pressione del tasto di incremento per modificare ogni singola voce



Pressione del tasto di decremento per modificare ogni singola voce



Pressione del tasto "conferma" per confermare il settaggio e passare alla voce successiva.



Pressione ripetuta del tasto "ritorno" per visualizzare la schermata di home.

## PROCEDURE DI UTILIZZO

 In caso di incendio della canna fumaria, chiamare immediatamente i Vigili del Fuoco.

### Verifiche prima dell'accensione

 Assicurarsi di avere letto e compreso perfettamente il contenuto di questo libretto istruzioni.

Prima di eseguire l'accensione della stufa, occorre assicurarsi che:

- il serbatoio del pellet sia carico;
- la camera di combustione sia pulita;
- la chiusura ermetica della porta a fuoco e del cassetto cenere funzionino correttamente;
- la spina elettrica sia collegata correttamente;
- siano stati rimossi tutti gli elementi che potrebbero bruciare (istruzioni, etichette adesive varie);
- Il braciere se amovibile sia posizionato in modo corretto nella sua sede.



Durante le prime ore di utilizzo è possibile che le vernici utilizzate per rifinire la stufa possano emanare un odore sgradevole. Inoltre è possibile sentire l'odore tipico delle parti metalliche sottoposte a alte temperature. Assicurarsi che sia garantito un sufficiente ricambio d'aria nella stanza. Questi inevitabili sconvenienti spariranno dopo le prime ore di funzionamento. Per ridurre i disagi al minimo, tenere accesa la stufa per qualche ora a bassa potenza e nel periodo iniziale non sovraccaricare evitando cicli gravosi di riscaldamento raffreddamento.





Durante l'accensione iniziale, la vernice completa la sua essiccazione e si indurisce. Pertanto, per non rovinarle è sconsigliato toccare le superfici verniciate della stufa in questa fase.

### Carico della coclea

Prima di effettuare la prima accensione della stufa, tutte le volte che la stufa è in allarme "06 - Pellet esaurito", e comunque tutte le volte che la tramoggia si è completamente svuotata, è necessario effettuare il carico iniziale della coclea. Questa fase serve a riempire il sistema di caricamento del pellet in modo che al momento dell'accensione avvenga il corretto carico di pellet nel braciere. Nel caso in cui non si eseguono le operazioni di carico coclea, si potrebbero verificare episodi di mancata accensione della stufa.

 Al termine del carico della coclea e prima dell'accensione della stufa ricordarsi sempre di svuotare il braciere e verificare che il braciere sia pulito. Non svuotare mai il braciere all'interno della tramoggia.

 Dopo ogni operazione di manutenzione, assicurarsi che il braciere sia posizionato in modo corretto nella sua sede.

 Nei modelli con braciere autopulente non è necessario rimuovere il pellet nel braciere: il pellet caricato è sufficiente per l'accensione successiva.



Pressione del tasto di "accesso a menu" per accedere alla schermata MENU



Pressione del tasto "conferma" per accedere alla schermata UTENTE

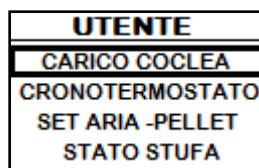

Pressione del tasto di "conferma" per attivare la rotazione della coclea

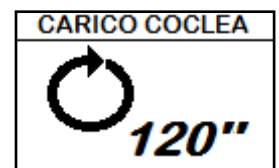

### Accensione e spegnimento dell'apparecchio

Dalla schermata di "Home", è possibile accendere e/o spegnere la stufa mantenendo premuto il tasto ON/OFF sul palmare per qualche secondo. Un segnale acustico avvertirà dell'avvenuta accensione o spegnimento dell'apparecchio. In caso non sia possibile usare il palmare si può accendere/spegnere l'apparecchio utilizzando l'apposito tasto posto sulla scheda elettronica.

 Non spegnere la stufa disconnettendo la spina elettrica dalla presa a parete.



La comparsa del messaggio "REGOLARE SISTEMA RDS" indica che la procedura iniziale di collaudo e taratura dei parametri non è stata effettuata correttamente. Questa indicazione non implica il blocco della stufa (vedi sezione POP UP DI SEGNALAZIONE).

### **Cosa fare in caso di allarme “Mancata accensione”**

Se il sistema non rileva l'accensione della fiamma entro il tempo prestabilito il funzionamento verrà bloccato con l'allarme “Mancata accensione”.

Prima di riaccendere la stufa verificare che ci sia pellet in tramoggia, che porta e vano cassetto cenere siano chiusi, che non ci siano ostruzioni al sistema di ingresso dell'aria comburente e soprattutto che, nei modelli senza braciere autopulente, il braciere sia vuoto, pulito e correttamente posizionato. Se il problema persiste potrebbe essere dovuto ad un problema tecnico (candeletta di accensione, regolazioni, ecc...), quindi si prega di contattare un CAT Ravelli.



L'accumulo di pellet incombusto nel braciere dopo una mancata accensione deve essere rimosso prima di procedere con una nuova accensione.



Il braciere potrebbe essere molto caldo: pericolo di ustione!



Non svuotare mai il braciere all'interno della tramoggia.



Nelle stufe con braciere autopulente è sufficiente resettare l'allarme e riaccendere la stufa: prima di caricare ulteriore pellet, la stufa cercherà di accendere l'eventuale pellet già presente nel braciere.

### **Settaggio della temperatura e della potenza di lavoro:**

Impostare i due valori seguendo le indicazioni fornite nel capitolo “Descrizione del display”

## **FASI DI FUNZIONAMENTO DELL'APPARECCHIO**

### **Sequenza delle fasi di accensione**

ACCENSIONE - fase iniziale di caricamento pellet;

FASE FIAMMA - fase di attesa sviluppo della fiamma; e fase di stabilizzazione fiamma e riduzione carburante (pellet) all'interno del braciere;



LAVORO - fase di funzionamento descritta nel capitolo dedicato;



### **La modulazione**

Durante la fase di lavoro, quando il set temperatura ambiente è stato raggiunto la stufa passa in modalità MODULA, fase in cui il consumo di combustibile è al minimo.



Qualora si volesse rilevare la temperatura ambiente per mezzo di un termostato esterno (optional), questo dovrà essere collegato nell'apposito connettore posto sul lato posteriore della stufa; si dovrà pertanto attivare la lettura nell'apposito menu “IMPOSTAZIONI - ABILITA TERMOSTATO”. A display comparirà la scritta TON / TOFF in base alla richiesta del termostato.



Collegare un termostato esterno aperto/chiuso pertanto non in tensione inoltre si consiglia un termostato con offset di almeno 3°C se si desidera usare la funzione comfort clima.

### **Descrizione delle funzioni a menu**



Pressione del tasto per accedere alla schermata dei MENU



I menu TECNICO e PRODUTTORE sono protetti da password d'accesso. La modifica di parametri all'interno di questi menu potrebbe compromettere il funzionamento e la sicurezza della stufa. In questo caso la garanzia viene invalidata.

### Cronotermostato

Con la funzione Cronotermostato è possibile programmare per ogni giorno della settimana l'accensione e lo spegnimento automatico della stufa in 4 intervalli temporali indipendenti (IMPOSTA CRONO 1-2-3-4). Di seguito sono riportati i passi da seguire, partendo dalla schermata Home, per accedere al relativo menu:

1. Premere il pulsante di accesso al MENU sul palmare.

2. Selezionare UTENTE tramite i tasti di selezione e premere il tasto CONFERMA.

3. Premere i tasti di selezione per navigare le schermate del menu UTENTE. Selezionare CRONOTERMOSTATO e premere il tasto CONFERMA.

4. Viene visualizzata la schermata CRONO. Premere i tasti di selezione e selezionare ABILITA CRONO. Premere il tasto CONFERMA.

5. Viene visualizzata la schermata ATTIVA CRONO. Premere i tasti di selezione e selezionare ABILITA CRONO. Premere il tasto CONFERMA.

6. Nella schermata ATTIVA CRONO, premere il tasto per abilitare o disabilitare la funzione cronotermostato.

7. Premere INDIETRO per tornare alla schermata CRONO.

1	Orario di accensione
2	Orario di spegnimento
3	Giorno della settimana in cui il programma è attivo
4	Numero programma "crono"
5	Impostazione della potenza
6	Impostazione delle temperature ambiente

Il tasto di uscita riporta al menu CRONO per poter impostare le altre variabili di funzione relative al menu.

Per uscire dalla schermata e tornare alla schermata di "home", premere ripetutamente il tasto.

### Set aria - pellet

L'impostazione della miscela PELLETT-FLUSSO permette di regolare la combustione variando la quantità di pellet caricata nel bruciatore e/o la quantità d'aria. Infatti, per sua natura il pellet è variabile nelle dimensioni del grano e nella composizione: anche sacchetti di pellet della stessa marca possono avere caratteristiche differenti.

In caso di combustione non ottimale, variare il parametro del flusso per regolare l'aria della combustione. Se la sola regolazione dell'aria non è sufficiente, potrebbe essere necessario modificare anche il parametro del pellet.

La regolazione della combustione è un'operazione che necessita di molta esperienza. Si consiglia di rivolgersi ad un Centro Assistenza Autorizzato per tarare la stufa in modo opportuno.

1. Premere il pulsante di accesso al MENU sul palmare.

2. Selezionare UTENTE tramite i tasti di selezione e premere il tasto CONFERMA.

3. Premere i tasti di selezione per navigare le schermate del menu UTENTE.

4. Selezionare SET ARIA-PELLET e premere il tasto CONFERMA.

5. Utilizzare i tasti SU e GIÙ per modificare il valore % pellet.

6. Premere il tasto CONFERMA in modo da confermare il valore e passare alla voce modifica % flusso.

7. Utilizzare i tasti SU e GIÙ per modificare il valore % pellet. Premere il tasto CONFERMA in modo da confermare il valore e passare alla voce modifica % flusso.

Per uscire dalla schermata e tornare alla schermata di "home", premere ripetutamente il tasto.

### Stato Stufa

Di seguito sono riportati i passi da seguire, partendo dalla schermata di Home, per accedere al relativo menu.



Pressione del tasto di "accesso a menu" per accedere alla schermata MENU

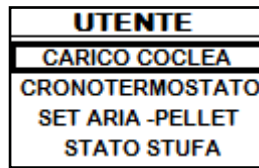

Pressione del tasto "conferma" per accedere alla schermata UTENTE

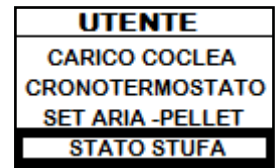

Pressione del tasto di "selezione" per passare alla voce STATO STUFA.



RPM	00,00	g/min
T	0000	°C
Tsk	0030	°C
ALLARME	ATTIVA	

In questo menu si potrà verificare il corretto funzionamento dei parametri più importanti dell'apparecchio. Di seguito si riporta un elenco di dati reali della stufa utili al servizio di assistenza durante le fasi di controllo.

- RDS lettura attuale RDS (m/s)
- RPM velocità attuale estrattore fumi (rpm)
- T temperatura fumi (°C)
- Indicazione dello stato stufa
- SET valore impostato RDS (m/s)
- Df temperatura sonda fredda RDS (°C)
- Dr temperatura sonda fredda RDS (°C)
- Sk: temperatura scheda elettronica (°C)



Per uscire dalla schermata STATO STUFA e tornare alla schermata di Home, premere ripetutamente il tasto.

### Comfort clima

L'attivazione di questa funzione permette alla stufa di spegnersi automaticamente, una volta raggiunta la temperatura ambiente desiderata, di spegnersi. Appena il set temperatura è raggiunto la stufa passa in modalità modula. Quando la temperatura della stanza raggiunge il valore impostato sul palmare o sul termostato esterno, la stufa attiva la fase di modulazione, se la temperatura raggiunta è mantenuta per un periodo di tempo stabilito (RITARDO SPEGNIMENTO), la stufa si spegne automaticamente, e sul display compare la scritta ECO. La stufa si riaccende quando la temperatura scende al di sotto della soglia impostata (DELTA RIPARTENZA). Di seguito sono riportati i passi da seguire per accedere al relativo menu.



Pressione del tasto di "accesso a menu" per accedere alla schermata MENU

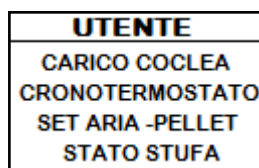

Pressione del tasto "conferma" per accedere alla schermata UTENTE

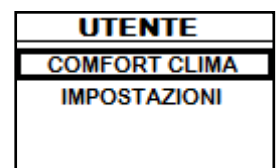

Pressione ripetuta del tasto di "selezione" per passare alla seconda schermata di menu UTENTE e selezionare COMFORT CLIMA.

Una volta effettuato l'accesso al menu Comfort clima è possibile operare sulle impostazioni dedicate alla funzione:

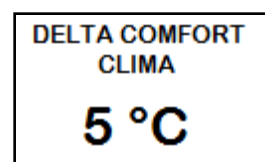
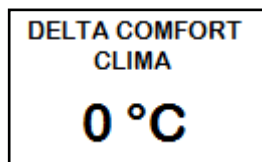
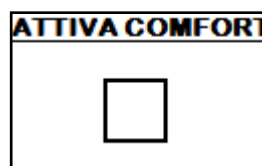



Premere ripetutamente il tasto fino al ritorno della schermata di Home.

La prima impostazione permette l'attivazione della funzione COMFORT CLIMA; questa funzione ha lo scopo di verificare che la temperatura impostata all'ambiente venga mantenuta al settaggio impostato per un periodo massimo di "X" minuti (RITARDO SPEGNIMENTO: 5 MIN) prima di passare alla fase di ECO STOP. La stufa mantiene questo stato fino a quando la temperatura dell'ambiente scende al di sotto del valore impostato (DELTA COMFORT CLIMA: 5°C).

Ad esempio, con un set ambiente di 21°C, la stufa si spegne al suo raggiungimento, per ripartire quando viene rilevata una temperatura di 16°C (21°C - 5°C).

E' possibile attivare la funzione anche utilizzando un termostato esterno, in questo caso non viene considerato il valore di DELTA COMFORT CLIMA.

### Impostazioni

Di seguito sono riportati i passi da seguire, partendo dalla schermata di Home, per accedere al relativo menu.

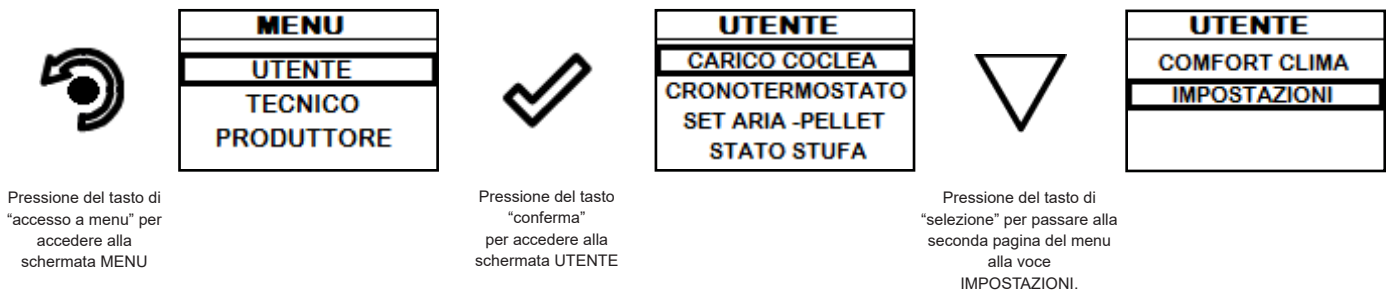

Dopo aver seguito la procedura riportata sopra

### Impostazioni > Abilita termostato



Nella schermata Home, al posto della temperatura ambiente rilevata ed impostabile, compare la stringa T ON se la stanza in cui è installato il termostato non ha ancora raggiunto la temperatura richiesta, oppure la scritta T OFF se nella stanza la temperatura ambiente viene raggiunta.



### Impostazioni > Contrasto

Con questa funzione è possibile variare l'impostazione del contrasto per migliorare la visualizzazione del display del palmare. L'impostazione del contrasto per migliorare la visualizzazione del display del palmare.



Tasti "SU" e "GIU"  
Il valore può variare da 0 a 100. 50 è il valore standard.



La pressione del seguente tasto permette la conferma del dato ed il passaggio alla schermata all'interno del menu IMPOSTAZIONI.

### Impostazioni > Versione firmware

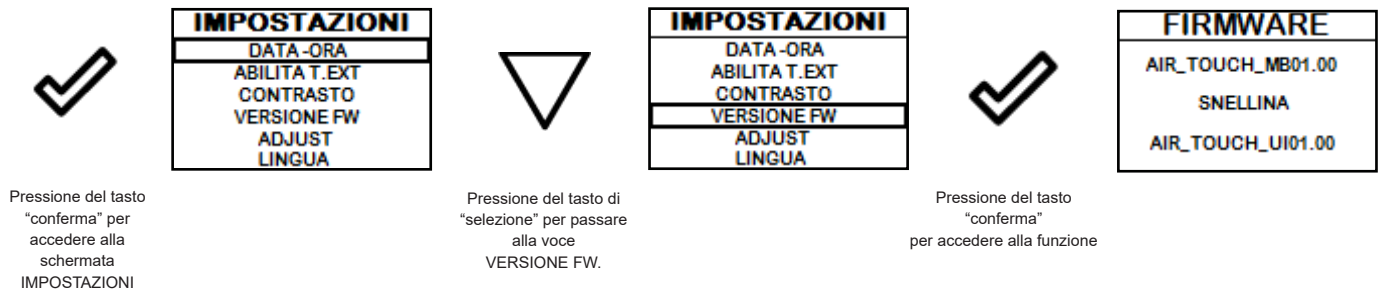

La pressione del seguente tasto permette la conferma del dato ed il passaggio alla schermata all'interno del menu IMPOSTAZIONI.

### Impostazioni > Adjust

La funzione adjust permette di modificare il valore letto dalla sonda ambiente presente all'interno del palmare, aumentandolo o diminuendolo del valore impostato (offset).

Effettuare tale regolazione con cautela e solo dopo aver verificato scostamenti rispetto alla reale temperatura ambiente con uno strumento affidabile!

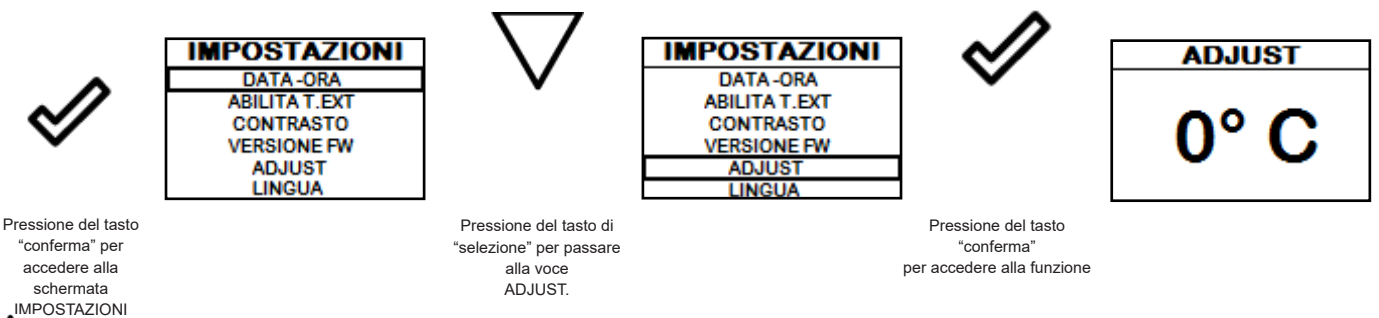

tasti "SU" e "GIU" Il valore può variare da -10°C a 10°C. Il valore standard è 0°C.



La pressione del seguente tasto permette la conferma del dato ed il passaggio alla schermata all'interno del menu IMPOSTAZIONI.

### Impostazioni > Lingua

Per accedere alla seguente impostazione, seguire gli stessi passi riportati in precedenza o più semplicemente togliere e rimettere le batterie, il palmare si resetta e viene richiesta nuovamente la lingua che si desidera impostare.



### Gestione ventilazione

Le stufe con ventola opzionale sfruttano il sistema a convezione naturale che garantisce un notevole apporto di calore in ambiente con la totale assenza di rumore dato dalla ventilazione ambiente. Esiste comunque la possibilità, mediante l'accesso al menu di seguito riportato, di attivare la ventilazione opzionale secondo la potenza da voi richiesta.

Di seguito sono riportati i passi da seguire, partendo dalla schermata di Home, per accedere al relativo menu.

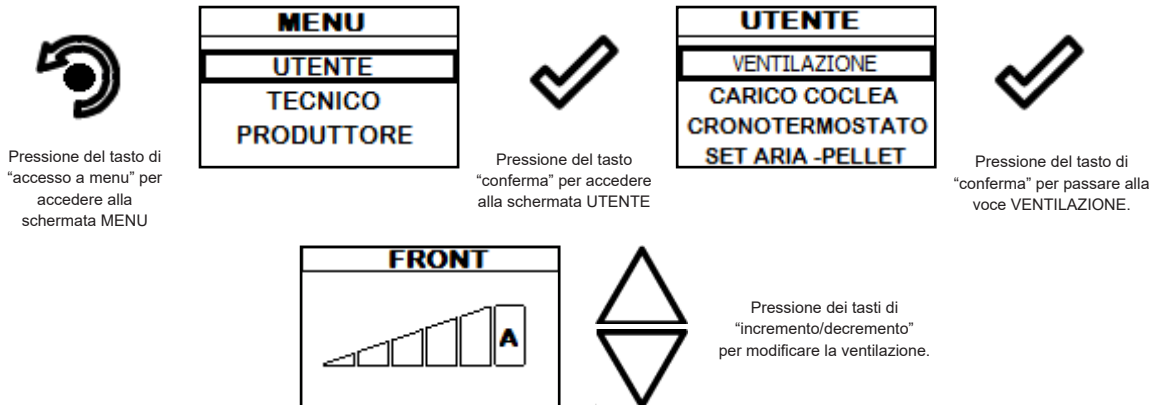

Per uscire dalla schermata e tornare alla schermata Home, premere ripetutamente il tasto.

Si può impostare la velocità di ventilazione o canalizzazione a 0 (disattivata). L'impostazione da 1 a 5 permette la scelta della velocità di propagazione del calore. Se impostato il valore in AUTO, la ventilazione segue la potenza impostata della stufa.



Se non viene impostata la funzione AUTO, la ventola è svincolata dalla potenza della stufa. Quando la stufa passa in modulazione, lo scambiatore si porta al minimo.

### Canalizzazione singola



Questa funzione deve essere attivata da un tecnico abilitato.

Questa funzione permette di gestire la ripartizione dell'aria calda tra stanza in cui è installata la stufa e le stanze dove arriva la canalizzazione.

La funzione prevede due modalità di funzionamento: gestione manuale e gestione automatica.

Gestione manuale: l'utente imposta manualmente la ripartizione di aria calda tra ventilazione frontale e canalizzazione.

Gestione automatica: la stufa gestisce automaticamente la ripartizione dell'aria calda tra ventilazione frontale e canalizzazione, in base alle temperature delle stanze.

### Gestione manuale

Di seguito sono riportati i passi da seguire, partendo dalla schermata Home, per gestire ventilazione e canalizzazione manualmente:

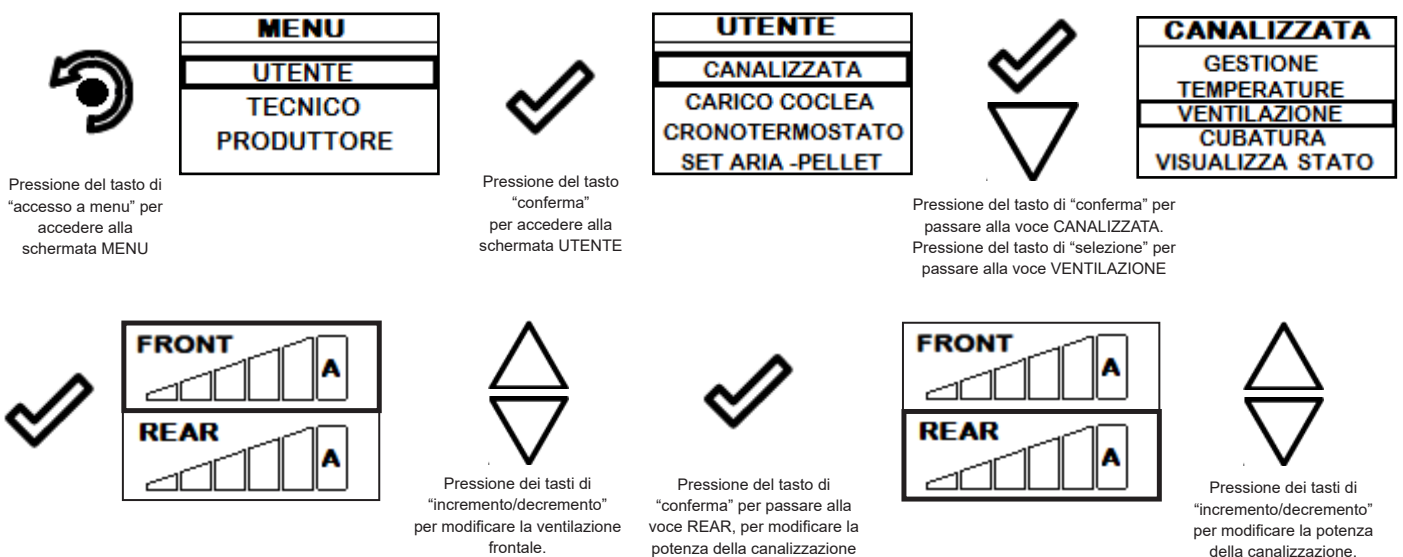

Per tornare al menù CANALIZZATA premere una volta il tasto "indietro", per tornare alla schermata Home, premere più volte il tasto "indietro".

La parte superiore del display permette di modificare la velocità della ventilazione frontale. La parte inferiore del display permette di modificare la potenza della canalizzazione. Entrambe possono essere modificate con i tasti di "incremento/decremento". Il valore impostabile va da 0 (ventilatore spento) a 5. Con impostazione su A (auto) la potenza delle ventole seguono la potenza della stufa.



In modalità "manuale" è accessibile solo il menu VENTILAZIONE.

### Gestione automatica

Per abilitare la gestione automatica le velocità della ventilazione e della canalizzazione devono essere impostate su A (auto). Con questa funzione, quando attivata, la stufa gestisce la potenza, la ventilazione e la canalizzazione autonomamente, in base alle temperature impostate.



Per utilizzare la gestione automatica, è necessario installare una sonda ambiente (opzionale) o termostato esterno nella stanza da canalizzare.

### Temperature

Di seguito sono riportati i passi da seguire, partendo dalla schermata Home, per impostare la temperatura.

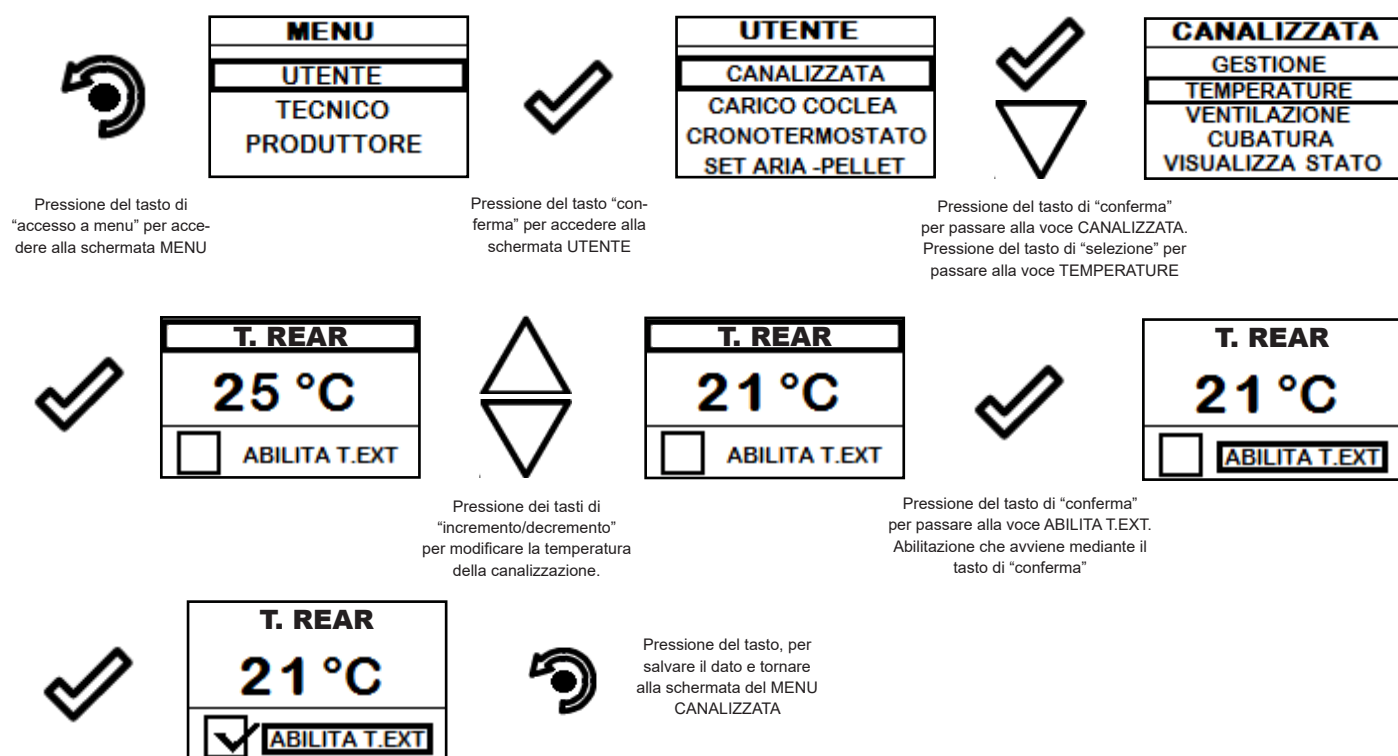

Pressione del tasto di "accesso a menu" per accedere alla schermata MENU

Pressione del tasto "conferma" per accedere alla schermata UTENTE

Pressione del tasto di "conferma" per passare alla voce CANALIZZATA. Pressione del tasto di "selezione" per passare alla voce TEMPERATURE

Pressione dei tasti di "incremento/decremento" per modificare la temperatura della canalizzazione.

Pressione del tasto di "conferma" per passare alla voce ABILITA T.EXT. Abilitazione che avviene mediante il tasto di "conferma"

Pressione del tasto, per salvare il dato e tornare alla schermata del MENU CANALIZZATA



Per uscire dalla schermata e tornare al menù CANALIZZATA premere una volta il tasto "indietro", per tornare alla schermata Home, premere più volte il tasto "indietro".



La temperatura ambiente è impostabile dalla schermata Home.

### Cubatura

Per ottimizzare la funzione automatica, impostare la differenza di cubatura (volume) delle stanze.

È possibile scegliere le seguenti tre opzioni:

= EQUAL (UGUALE): se le cubature delle due stanze sono più o meno simili;

+ REAR: se la cubatura della stanza dove è presente la canalizzazione è maggiore di quella della stufa;

+ FRONT: se la cubatura della stanza dove è presente la canalizzazione è minore di quella della stufa;

in tal modo la stufa distribuirà maggiore potenza verso la stanza più grande.



Pressione del tasto di "accesso a menu" per accedere alla schermata MENU

Pressione del tasto "conferma" per accedere alla schermata UTENTE

Pressione del tasto di "conferma" per passare alla voce CANALIZZATA. Pressione del tasto di "selezione" per passare alla voce CUBATURA

Pressione dei tasti di "incremento/decremento" per modificare l'impostazione.

Pressione del tasto di "conferma" per confermare la nuova impostazione

Per tornare al menù CANALIZZATA premere una volta il tasto "indietro", per tornare alla schermata Home, premere più volte il tasto "indietro".

**Visualizzazione stato canalizzazione singola**

Di seguito sono riportati i passi da seguire, partendo dalla schermata di "Home", per accedere alla visualizzazione di stato.

Pressione del tasto di "accesso a menu" per accedere alla schermata MENU

Pressione del tasto "conferma" per accedere alla schermata UTENTE

Pressione del tasto di "conferma" per passare alla voce CANALIZZATA. Pressione del tasto di "selezione" per passare alla voce VISUALIZZA STATO

- 1 Priorità di cubatura (attivo in funzionamento automatico)
- 2 Set ventilazione canalizzata
- 3 Set temperatura canalizzata (gestisce in funzionamento automatico)
- 4 Temperatura letta dalla sonda della canalizzazione









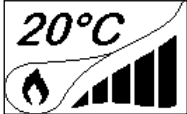

Per tornare al menù CANALIZZATA premere una volta il tasto "indietro", per tornare alla schermata Home, premere più volte il tasto "indietro".

In modalità "automatica", il menu GESTIONE non è accessibile.

**Cronotermostato**

Con canalizzazione abilitata nella funzione CRONOTERMOSTATO è possibile impostare la temperatura della stanza raggiunta dalla canalizzazione e la velocità delle ventole.

**Schema sintetico fasi della stufa**

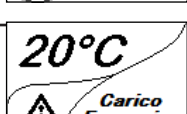
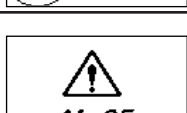
	FASE	DESCRIZIONE
	PULIZIA FINALE	La stufa è in fase di spegnimento e non è ancora terminata la fase di raffreddamento.
	ACCENSIONE	E' stata avviata la fase di preriscaldamento resistenza, ed il pellet comincia a cadere nel braciere.
	FASE FIAMMA	Il pellet si accende sfruttando il calore dell'aria in ingresso che passa per il condotto della resistenza incandescente. Nel braciere è visibile la fiamma.
	LAVORO	La stufa ha terminato la fase di accensione e si porta alla potenza di lavoro impostata.
	LAVORO MODULA	E' stato raggiunto il settaggio della temperatura ambiente desiderato.
	PULIZIA BRACIERE	E' attiva la fase di pulizia periodica del braciere: per qualche secondo viene ridotto il carico del pellet ed aumentata l'aria.
	ECO STOP	Con Comfort Clima attivato la stufa passa in condizione di spegnimento automatico al raggiungimento del settaggio ambiente impostato (vedi paragrafo relativo).
	ATTESA AVVIO / RIAVVIO	E' richiesta un'accensione ma con stufa in fase di raffreddamento; raggiunta tale condizione parte automaticamente.
	ACCENDI RIAVVIO	E' stata avviata la fase di riaccensione a caldo. Il funzionamento è analogo alla fase ACCENSIONE.
	HOT FUMI	E' stata raggiunta la soglia massima di temperatura dei fumi; per facilitare il raffreddamento, la stufa si porta al minimo con ventilazione a potenza 5 permettendo il calo della temperatura dei fumi.
	SPENTO	La stufa è spenta
	ATTESA TERMINE PELLETTI	Quando la richiesta di accensione da uno stato di ECO-STOP si sovrappone ad una condizione di spegnimento automatico (da TIMER), la stufa si accende assicurando la totale pulizia del braciere prima di passare in PULIZIA FINALE.
	CARICO COCLEA ECCESSIVO	CONDIZIONE: l'impostazione del pellet (set pellet +5) è prossima alla condizione di carico in continuo. SOLUZIONE: Portare il settaggio nuovamente a 0.
	ALLARME (generico)	La stufa si trova in stato di allarme, consultare capitolo relativo agli allarmi.

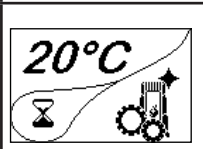
	ANOMALIA (generica)	La stufa ha segnalato un'anomalia, consultare capitolo relativo alle anomalie. Premendo il tasto di conferma, viene descritto il problema
	SISTEMA PULITORE AUTOMATICO ATTIVO	Il pulitore automatico del braciere è attivo.

**Pop Up di segnalazione**

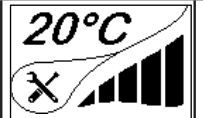
	ANOMALIA	DESCRIZIONE
	RICHIESTA SERVICE	E' stata raggiunta la soglia di ore lavoro impostata. Il simbolo che appare resta sempre attivo in fase di lavoro. Si consiglia di richiedere la manutenzione straordinaria della stufa.

**Allarmi (tabella codici di riferimento)**

	TITOLO	MOTIVAZIONE	RISOLUZIONE
AL 01	BLACK OUT	Mancata tensione durante la fase di lavoro	Premere il tasto di spegnimento e ripetere l'accensione della stufa Se il problema persiste rivolgersi al Servizio di Assistenza.
AL 02	SONDA FUMI/FIAMMA	La sonda fumi/fiamma è malfunzionante La sonda fumi/fiamma è scollegata dalla scheda elettronica	Rivolgersi al Servizio di Assistenza Rivolgersi al Servizio di Assistenza
AL 03	SOVRATEMP. FUMI	La combustione nel braciere non è ottimale a causa di sovraccarico oppure a causa di aperture di areazione ostruite.	Spegner la stufa, regolare la combustione con il settaggio del Pellet/Aria e disostruire le aperture di areazione. Se il problema persiste rivolgersi al Servizio di Assistenza.
AL 04	ESTRATTORE GUASTO	Encoder estrattore fumi non funzionante o non collegato in modo corretto Manca alimentazione all'estrattore dei fumi L'estrattore fumi è bloccato	Rivolgersi al Servizio di Assistenza Rivolgersi al Servizio di Assistenza Rivolgersi al Servizio di Assistenza
AL 05	MANCATA ACCENSIONE	Il serbatoio del pellet è vuoto Taratura del pellet e dell'aspirazione in fase di accensione inadeguata. La resistenza per l'accensione è difettosa o non in posizione	Verificare la presenza di pellet nel serbatoio. Eventualmente caricarlo. Rivolgersi al Servizio di Assistenza Rivolgersi al Servizio di Assistenza
AL 06	PELLET ESAURITO	Il serbatoio del pellet è vuoto. Il motoriduttore non carica pellet Carenza di carico pellet	Verificare la presenza di pellet nel serbatoio. Eventualmente caricarlo Svuotare il serbatoio per verificare che all'interno non siano caduti oggetti che potrebbero impedire il corretto funzionamento della coclea. Regolare il set del pellet da "SET ARIA/PELLET" Se il problema persiste, rivolgersi al Servizio di Assistenza
AL 07	TERMICO A RIARMO / PORTA, CASSETTO O SPORTELLO PELLE APERTO	E' intervenuto il termostato a riarmo manuale collegato alla tramoggia (TERMICO A RIARMO). Porta, cassetto o sportello pellet sono rimasti aperti.	Riarmare il termostato premendo il pulsante sul retro della stufa oppure. Chiudere gli sportelli Rivolgersi al Servizio di Assistenza

AL 08	DEPRESSIONE	La canna fumaria è ostruita.	Verificare che la canna fumaria sia libera e pulita.
		Il pressostato è malfunzionante.	Rivolgersi al Servizio di Assistenza
AL 12	ANOMALIA GIRI ESTRATTORE	I giri dell'estrattore fumi presentano una perdita di efficienza dovuta all'ostruzione della ventola o ad un calo di tensione.	Rivolgersi al Servizio di Assistenza
AL 14	FASE COCLEA	Mancato collegamento del cablaggio che porta alimentazione al motoriduttore della coclea	Rivolgersi al Servizio di Assistenza
AL 15	TRIAC COCLEA	Anomalia ad un componente interno alla scheda elettronica che gestisce la coclea di caricamento pellet	Rivolgersi al Servizio di Assistenza
		Possibili cali di tensione o tensione errata in ingresso alla stufa	Controllare la tensione di alimentazione.
AL 19	GUASTO PULITORE (per modelli con pulitore)	Il pulitore non ha completato la movimentazione e non si trova nella posizione corretta oppure lo sportello fuoco non è chiuso correttamente.	Controllare se lo sportello è chiuso correttamente e resettare l'allarme ed attendere che la stufa si porti in stato di SPENTO. Togliere e rimettere corrente, il sistema riattiva il pulitore cercando nuovamente la posizione corretta.
			Se il problema persiste, rivolgersi al Servizio di Assistenza
AL 25	ALLARME COCLEA	Anomalia funzionamento motoriduttore coclea.	Rivolgersi al Servizio di Assistenza.

**Kit dispositivo WiFi**

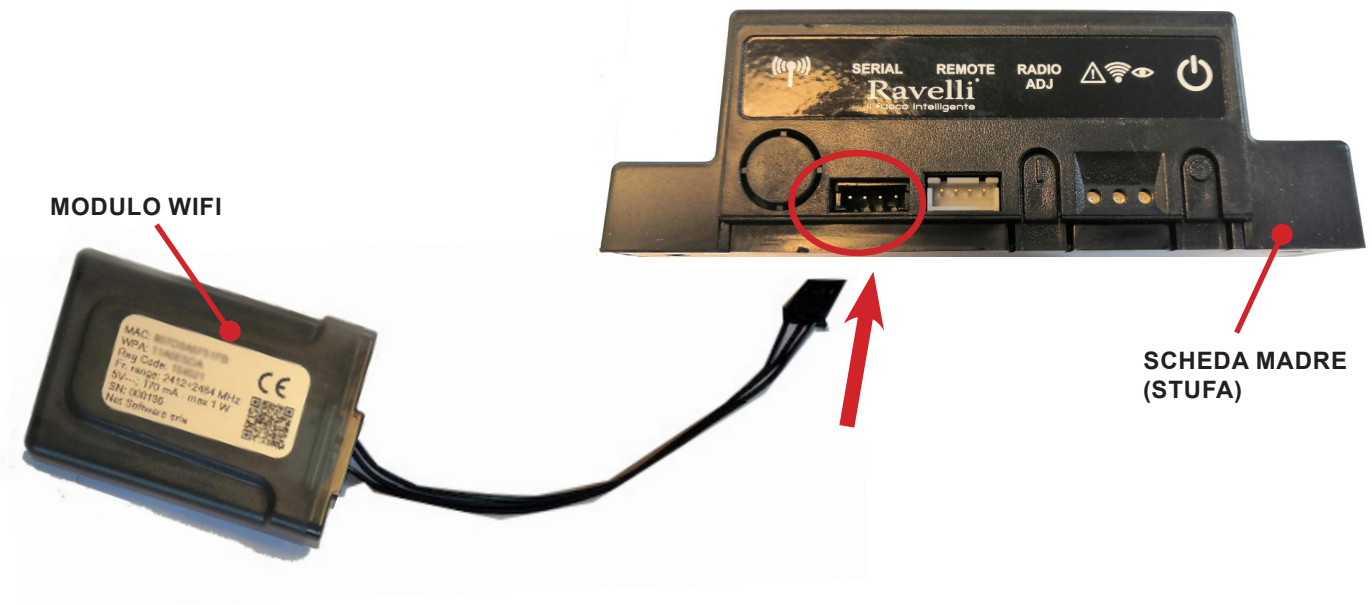

**Kit alimentazione esterna dispositivo WiFi (se presente)**





## GUIDA RAPIDA ALL'INSTALLAZIONE RAVELLI SMART WI-FI

### Collegamento cavo modulo WiFi

Collegare il cavo del modulo WiFi all'ingresso seriale della scheda elettronica dell'apparecchio (esempi A, B e C).



Eseguire questa operazione esclusivamente ad apparecchio freddo e con spina elettrica disinserita. Per installare il modulo WiFi è necessario rimuovere, se presente, il rivestimento esterno dell'apparecchio. Per un corretto smontaggio del rivestimento vedere le istruzioni relative al kit rivestimento. Riposizionare il rivestimento e ricollegare la spina elettrica a operazione conclusa.

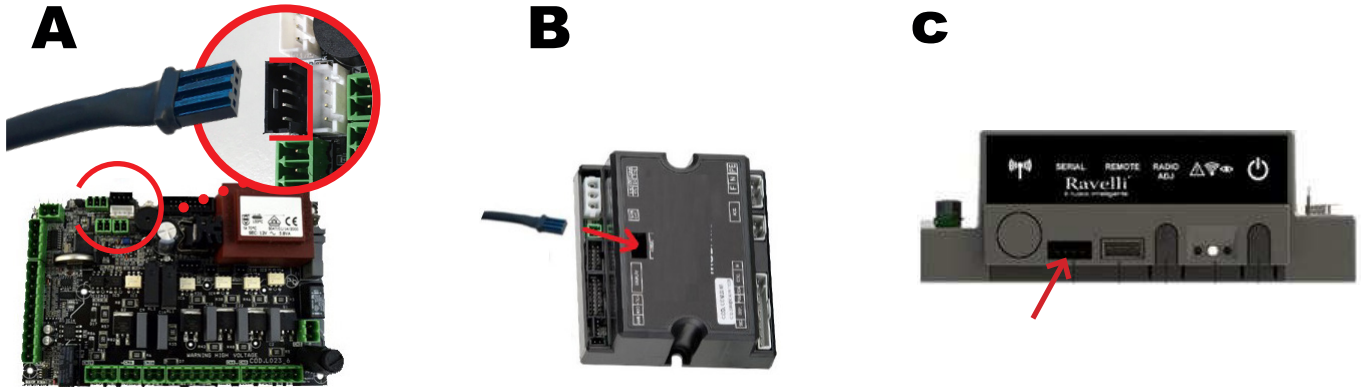

### App

Scaricare l'app "Ravelli Smart Wi-fi" da...



Il layout, alcune diciture o alcuni elementi grafici dell'App potrebbero differire rispetto alla versione presentata in questa guida.

### Connessione al modulo WiFi

Aprire l'App e cliccare Scan QR Code, scansionare l'etichetta del modulo WiFi e cliccare su Accedi.

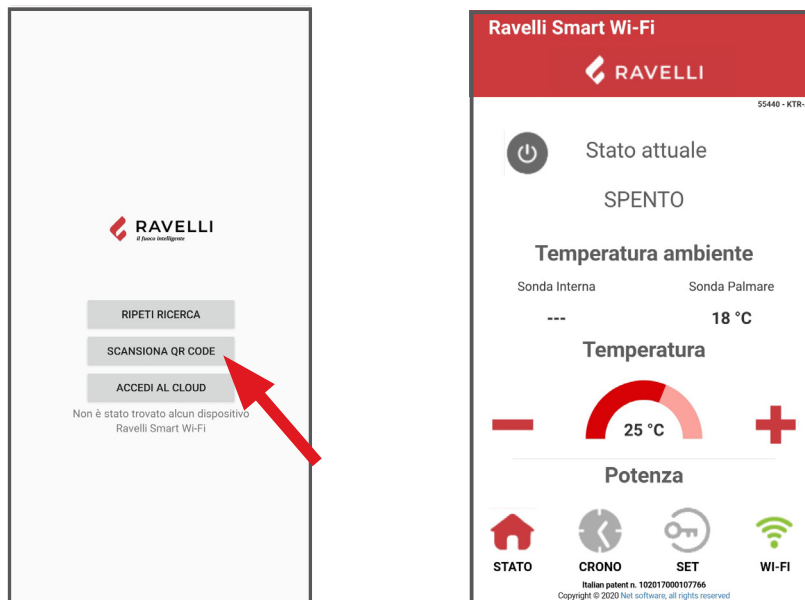

Se lo smartphone/tablet non riesce a riconoscere il QR code, è possibile eseguire l'accoppiamento manualmente.

Dallo smartphone/tablet, entrare nel menu

Android: Impostazioni -> Connessioni -> Wi-Fi

iOS: Impostazioni -> Wi-Fi

Selezionare la rete "WINET-XXXXXXXX" ed inserire la chiave WPA indicata nell'etichetta del dispositivo wi-fi, facendo attenzione ad inserire i caratteri maiuscoli o minuscoli come riportati.



**Connessione alla rete WiFi**

Cliccare in successione  > Cambia Rete WiFi. Si aprirà la schermata Selezione rete wifi, cliccare su Scansiona reti: selezionare la propria rete WiFi e digitare la password di protezione se richiesta.

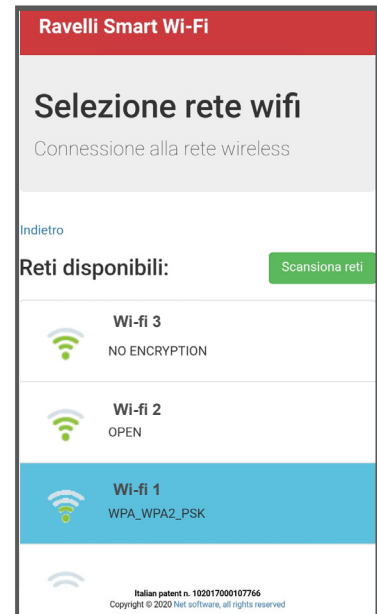
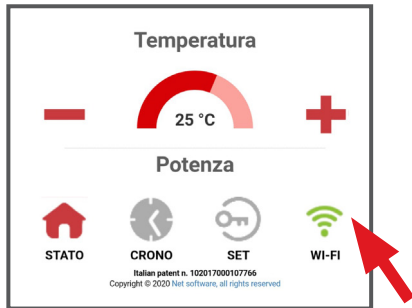

**Selezione scheda elettronica apparecchio**

Cliccare su nome Modello es. KTR-AIR e poi cliccare Sì. La schermata propone un elenco di firmware: una volta individuato il proprio modello, cliccare su Seleziona>Sì. Chiudere l'App e passare al punto 6 per la registrazione dell'account.

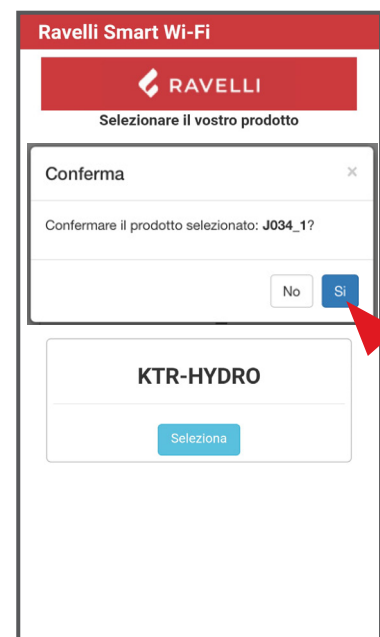
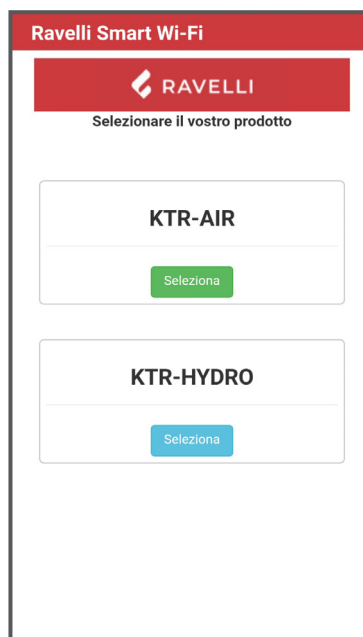

### Registrazione account

Disattivare la connessione WiFi dal proprio device, riaprire l'app e cliccare su Accedi al cloud. Selezionare Registra ora il tuo account, inserire i dati richiesti (il nome non deve contenere spazi) e cliccare Registra. Con la registrazione arriverà una e-mail di conferma.

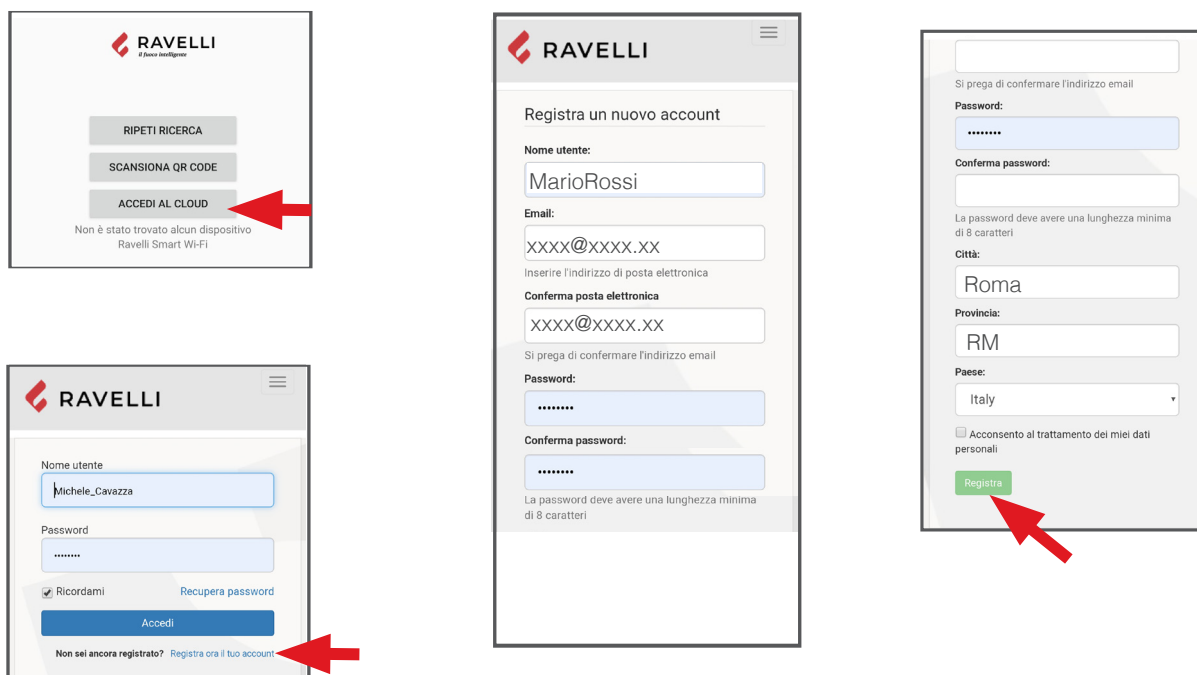

### Email di conferma

Aprire l'e-mail e cliccare sul link di attivazione: si aprirà da browser l'area riservata per effettuare la registrazione del dispositivo WiFi (vedere punto seguente).

### Registrazione del dispositivo WiFi

Cliccando il link dalla mail di conferma, si aprirà la finestra per registrare il nuovo dispositivo: cliccare su Registra il tuo dispositivo wifi ora!

STEP 1: inserire codice MAC e Reg Cod (ved. l'etichetta modulo WiFi);



STEP 2 inserire la matricola prodotto e dare un nome al modulo WiFi (es. stufa salotto);

STEP 3 completare con i propri dati, cliccare su Avanti e poi Completa la registrazione.

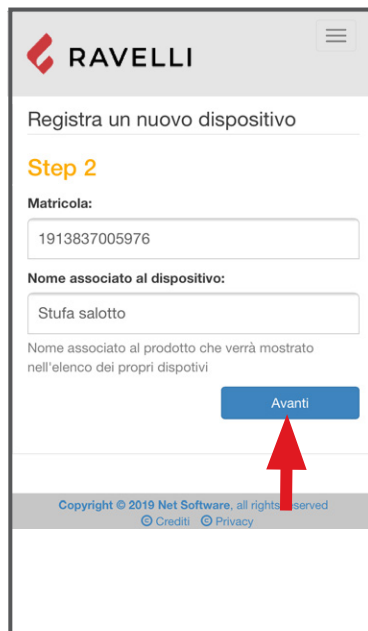

**RAVELLI**

Registra un nuovo dispositivo

**Step 2**

**Matricola:**  
1913837005976

**Nome associato al dispositivo:**  
Stufa salotto

Nome associato al prodotto che verrà mostrato nell'elenco dei propri dispositivi

**Avanti**

Copyright © 2019 Net Software, all rights reserved  
[Crediti](#) [Privacy](#)

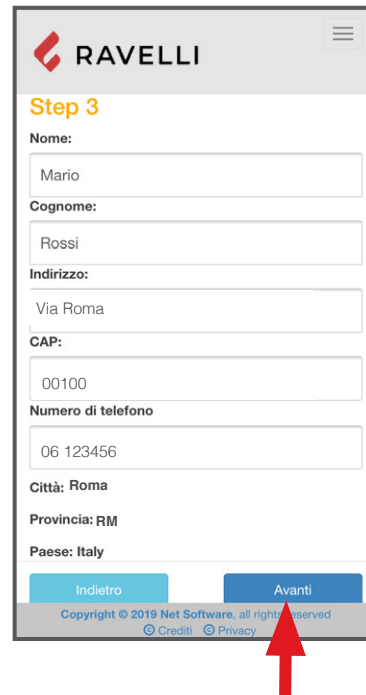

**RAVELLI**

**Step 3**

**Nome:**  
Mario

**Cognome:**  
Rossi

**Indirizzo:**  
Via Roma

**CAP:**  
00100

**Numero di telefono**  
06 123456

**Città:** Roma

**Provincia:** RM

**Paese:** Italy

**Indietro** **Avanti**

Copyright © 2019 Net Software, all rights reserved  
[Crediti](#) [Privacy](#)

## MANUTENZIONE

### Avvertenze di sicurezza per la manutenzione

 La manutenzione della stufa deve essere effettuata almeno una volta all'anno, e programmata per tempo con il Servizio di Assistenza Tecnica.

 In alcune condizioni, come accensione, spegnimento o utilizzo inappropriato, i prodotti della combustione possono contenere piccole particelle di fuliggine che si accumulano nel sistema di evacuazione fumi. Ciò può ridurre la sezione di passaggio dei fumi e comportare un rischio di incendio. Il sistema di evacuazione fumi deve essere ispezionato e pulito almeno una volta all'anno.

 Le operazioni di manutenzione devono essere eseguite a stufa fredda e con alimentazione elettrica disconnessa.

Prima di effettuare qualsiasi operazione di manutenzione, adottare le seguenti precauzioni:

- Accertarsi che la spina dell'alimentazione elettrica sia scollegata.
- Accertarsi che tutte le parti della stufa siano fredde.
- Accertarsi che le ceneri siano completamente fredde.
- Operare sempre con attrezzature appropriate per la manutenzione.
- Terminata la manutenzione reinstallare tutti i dispositivi di sicurezza prima di rimetterla in servizio.

 La qualità del pellet, le modalità di utilizzo della stufa e la regolazione della combustione possono influenzare la frequenza degli interventi di manutenzione.

### Pulizia

 Eseguire le operazioni di pulizia in modo da garantire il corretto funzionamento della stufa.

Nella seguente tabella vengono elencati gli interventi di pulizia necessari per il corretto funzionamento della stufa.

PARTI / FREQUENZA	2-3 GIORNI	30 GIORNI	60/90 GIORNI
Cassetto cenere		•	
Vetro	•		
Camera di combustione		•	
Serbatoio pellet		•	
Condotto aspirazione			•

 Nei primi periodi di utilizzo eseguire le operazioni di pulizia frequentemente per capire la giusta frequenza di intervento, che varia in base all'installazione, all'utilizzo, al pellet utilizzato, ecc..

### Pulizia del cassetto cenere

La pulizia del cassetto cenere deve essere effettuata in relazione dal tempo di utilizzo della stufa e al tipo di pellet utilizzato. Per eseguire la pulizia del cassetto cenere, procedere come descritto di seguito:

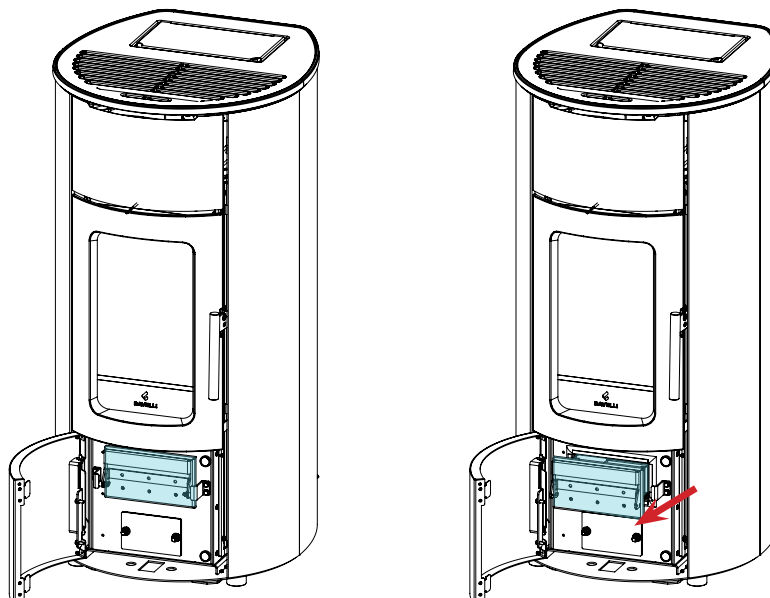

### Pulizia del vetro

A stufa fredda, pulire il vetro con uno straccio ed un detergente per vetri.

Nota: in commercio si trovano appositi detergenti per i vetri delle stufe.

### Pulizia della camera di combustione

Per eseguire la pulizia della camera di combustione, procedere come descritto di seguito:

passo	azione
1	Aspirare i residui presenti in camera di combustione con un aspiraceneri apposito, assicurandosi che le ceneri siano completamente spente.

Camera di combustione

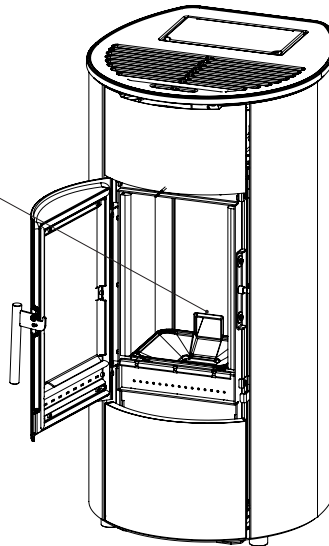

### Pulizia del serbatoio pellet

Per eseguire la pulizia del serbatoio pellet, procedere come descritto di seguito:

passo	azione
1	Rimuovere periodicamente la segatura di legno accumulata sul fondo del serbatoio, utilizzando un aspiratore.

### Pulizia del condotto di aspirazione

Verificare periodicamente che il condotto di aspirazione sia libero da ostruzioni (polveri, peli di animali...) ed eventualmente rimuoverle.

### Manutenzione programmata



Le operazioni di manutenzione programmata devono essere eseguite da personale del Centro di Assistenza Autorizzato.



Non attendere che i componenti siano logorati dall'uso prima di procedere alla loro sostituzione. Sostituire un componente usurato prima che sia completamente rotto per prevenire eventuali danni causati dalla rottura improvvisa dei componenti.

PARTI/ FREQUENZA	1 STAGIONE
Pulizia approfondita camera di combustione	•
Guarnizione porta	•
Canna fumaria	•
Condotto fumi	•

Programmare con il Centro di Assistenza Autorizzato gli interventi di manutenzione straordinaria sopra indicati.

### Pulizia approfondita della camera di combustione



Questa operazione deve essere svolta da un Centro Assistenza Ravelli.



Programmare con il Centro Assistenza Ravelli questo tipo di pulizia.

Per effettuare la pulizia della camera di combustione, procedere come descritto di seguito:

Dopo aver effettuato la pulizia della camera di combustione si consiglia di procedere con la pulizia delle botole di ispezione come indicato nel paragrafo "Pulizia condotto fumi".

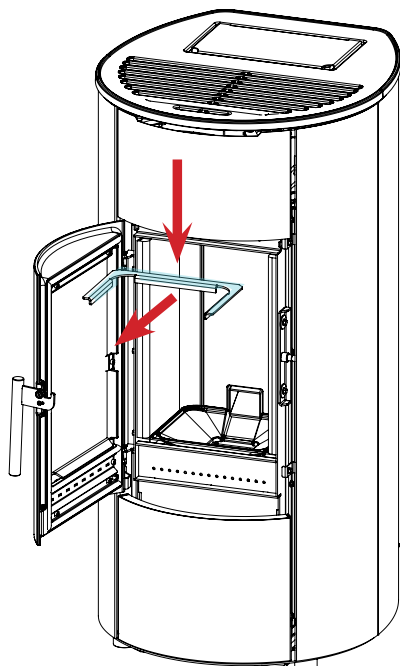
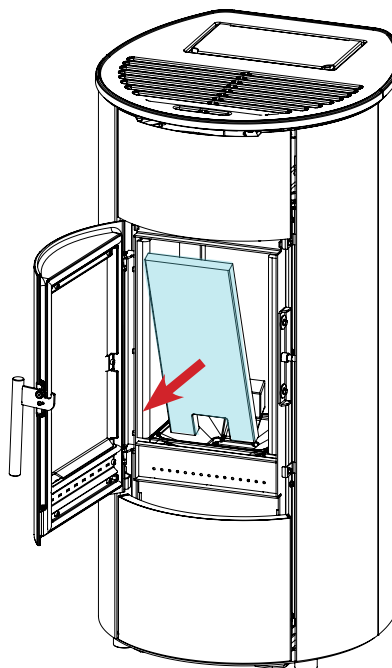
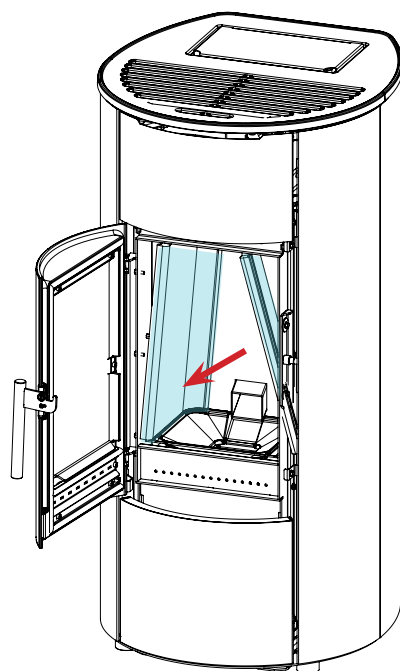
**1****2****3**

### Controllo delle guarnizioni



Questa operazione deve essere svolta da un Centro Assistenza Ravelli. Programmare con il Centro Assistenza Ravelli questo tipo di pulizia.

In occasione della pulizia approfondita della stufa, il tecnico autorizzato deve controllare che le guarnizioni di

- porta
- cassetto ceneri
- botole di ispezione

siano integre. In caso contrario, dovranno essere sostituite.

### Pulizia condotto fumi



Questa operazione deve essere svolta da un Centro Assistenza Ravelli. Programmare con il Centro Assistenza Ravelli questo tipo di pulizia.

La stufa è dotata di alcune botole per la pulizia dei condotti fumo interni.

Per effettuare la pulizia dei condotti fumo, procedere come descritto di seguito:

passo	azione
1	Rimuovere le vermiculiti
2	Aprire le botole.
3	Aspirare le ceneri, eventualmente utilizzare uno scovolo o simili e rimontare il tutto. Nota: le botole sono dotate di guarnizione pertanto prima di rimontarle, assicurarsi che le guarnizioni non siano usurate.

**Nota:** L'operazione deve essere effettuata a stufa fredda, utilizzando un aspiratore di tipo aspira cenere.

**1**

Allentare le 4 viti e sfilare le botole

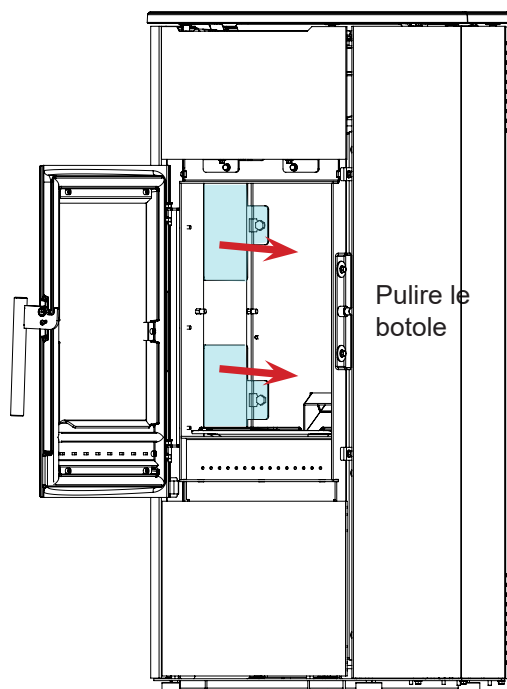
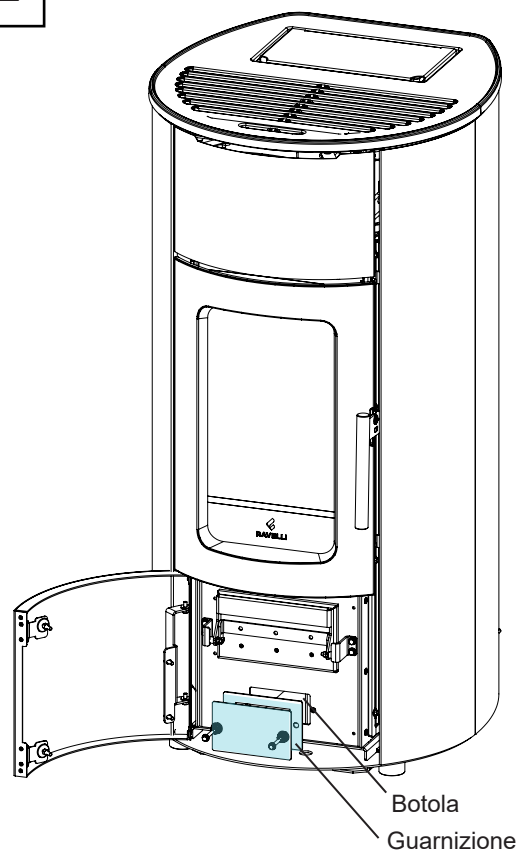
**2**

### Casistica guasti

Problema	Cause	Possibili rimedi	Segnalazione allarme
Non viene caricato pellet in camera di combustione	Il serbatoio del pellet è vuoto	Caricare il pellet nel serbatoio.	AL 05 AL 06
	La coclea è bloccata	Svuotare il serbatoio per verificare che all'interno non siano caduti oggetti che impediscono la rotazione della coclea.	AL 05 AL 06
	La coclea gira ma non viene caricato pellet	Verificare che il canale di discesa del pellet in camera di combustione sia libero da ostruzioni, come segatura, pellet incastrati o altri oggetti. In tale caso liberare dall'ostruzione, si consiglia di contattare il Servizio di Assistenza Tecnica.	AL 05 AL 06
	Motoriduttore guasto	Sostituire motoriduttore (contattare il Servizio di Assistenza Tecnica.).	AL 05 AL 06
	Scheda elettronica difettosa	Sostituire la scheda elettronica (contattare il Servizio di Assistenza Tecnica.).	
	Triac guasto	Sostituire la scheda elettronica (contattare il Servizio di Assistenza Tecnica.).	AL 15
La fiamma non si accende	Controllare che la candeledda scaldi	Verifica ed eventuale sostituzione della candeledda.	AL 05
	Condotto di ingresso aria ostruito	Verifica della pervietà del condotto di ingresso aria.	
	Incrostazioni nel braciere che bloccano il passaggio dell'aria dalla candeledda	Verifica e rimozione delle incrostazioni	AL 05
	Pellet caricato in accensione insufficiente	Si consiglia di contattare il Servizio di Assistenza Tecnica per far regolare il carico iniziale.	AL 05
Eccessiva formazione di gas all'accensione della stufa	Eccessivo carico di pellet in accensione	Si consiglia di contattare il Servizio di Assistenza Tecnica per far regolare il carico iniziale.	
	Scarico ostruito	Pulire il condotto fumario.	
	 In caso di eccessiva formazione di gas all'interno della camera di combustione nella fase di accensione, si consiglia di non stare di fronte alla stufa e di non avvicinarsi al vetro della camera di combustione, ma di attendere che la fiamma si accenda in posto sicuro. Per maggiori informazioni vedere il paragrafo "Cosa fare in caso di Sovraccarico in accensione"		



Problema	Cause	Possibili rimedi	Segnalazione allarme
La fiamma si spegne	Il serbatoio del pellet è vuoto.	Caricare il pellet nel serbatoio.	AL 05 AL 06
	I pellet non viene caricato	Vedere problema precedente.	AL 05 AL 06
	È intervenuto il termostato a riarmo di sicurezza.	Controllare che l'acqua sia libera di circolare nella stufa e nell'impianto, ad esempio controllando le valvole di intercettazione. Lasciare che la stufa si raffreddi, ripristinare il termostato a riarmo, resettare l'allarme e riaccendere l'apparecchio; se il problema persiste contattare il servizio di assistenza tecnica.	AL 07
	Porta camera di combustione, cassetto ceneri aperti.	Chiudere la porta camera di combustione, il cassetto ceneri o il coperchio tramoggia.	AL 07
	Pressione acqua troppo alta o troppo bassa	Controllare l'impianto idraulico	AL 16
	Pellet non adeguato.	Cambiare tipo di pellet con uno consigliato dalla casa costruttrice.	AL 05 AL 06
	Rapporto aria/pellet inadeguato	Regolare l'impostazione del "SET ARIA-PELLET": diminuire il set aria e, nel caso, aumentare il set del pellet.	AL 05 AL 06
	Camera di combustione sporca.	Pulire la camera di combustione seguendo le istruzioni del libretto.	AL 05 AL 06
	Motore estrazione fumi in avaria.	Verificare ed eventualmente sostituire il motore	AL 04
	Scarico ostruito	Pulire il condotto fumario.	AL 08
	La porta non è chiusa perfettamente o le guarnizioni sono usurate.	Chiudere la porta e far sostituire le guarnizioni con altre originali.	AL 05 AL 06
	La stufa si arresta automaticamente	Presenza allarme	Verificare tabella allarmi
Cronotermostato attivo		Controllare se il cronotermostato è attivo.	
Termostato esterno abilitato		Controllare le impostazioni del termostato esterno	
Il pellet si accumula nel braciere e la fiamma è debole	Aria di combustione insufficiente	Accertarsi che la presa d'aria in ambiente sia presente e libera.	
	La porta non è chiusa perfettamente o le guarnizioni sono usurate.	Chiudere la porta e far sostituire le guarnizioni con altre originali.	
	Condotto fumario ostruito.	Pulire condotto fumario.	
	Rapporto aria/pellet inadeguato	Regolare l'impostazione del "SET ARIA-PELLET": aumentare il set aria e, nel caso, diminuire il set del pellet.	
	Pellet umido o inadeguato.	Cambiare tipo di pellet.	
	Motore aspirazione fumi guasto.	Verificare ed eventualmente sostituire il motore.	AL 04
L'estrattore fumi non funziona	Il motore è guasto	Verificare il motore, il condensatore, ed i cablaggi ed eventualmente sostituirli.	AL 04
	La scheda è difettosa.	Sostituire la scheda elettronica.	
Il ventilatore aria non si ferma mai	Sonda fumi difettosa o guasta.	Verificare il funzionamento sonda ed eventualmente sostituirla.	
	Scheda elettronica difettosa.	Sostituire la scheda elettronica.	
Il ventilatore aria non si accende	Il prodotto non ha raggiunto la temperatura di soglia.	Attendere.	
	Il ventilatore aria è guasto	Sostituire il ventilatore.	

Problema	Cause	Possibili rimedi	Segnalazione allarme
Mancata comunicazione tra stufa e telecomando	Telecomando non associato alla stufa	Associare il telecomando alla stufa seguendo le istruzioni qui riportate	
	Interferenze radio	Valutare la presenza di altri dispositivi radio nelle vicinanze	
	Firmware del telecomando non compatibile con il firmware della stufa (comparsa del messaggio "LINK" sul display).	Contattare il servizio di assistenza tecnica per l'aggiornamento DEL FIRMWARE del telecomando	
	Componente di comunicazione della scheda o del telecomando guasto	Sostituire scheda elettronica o telecomando guasto	
Il telecomando non funziona	Batteria telecomando scarica.	Sostituire batteria o collegamento alla stufa tramite cavo.	
	Telecomando guasto.	Sostituire telecomando.	
La stufa funziona sempre alla massima potenza	Temperatura non impostata correttamente	Impostare nuovamente la temperatura del telecomando.	
	Posizione del telecomando non ottimale per rilevare la temperatura della stanza.	Posizionare il telecomando in un'altra posizione.	
	Sonda temperatura aggiuntiva o termostato esterno (se presenti) in avaria.	Verifica sonda o termostato ed eventuale sostituzione.	
	Telecomando difettoso o guasto.	Verifica telecomando ed eventuale sostituzione.	
La stufa non si accende	Mancanza di energia elettrica.	Controllare che la spina elettrica sia inserita e l'interruttore generale in posizione "I/ON".	
	Fusibile intervenuto a seguito di un guasto.	Sostituire il fusibile con uno avente le medesime caratteristiche (5x20 mm T 3.15A).	
	Scarico o condotto fumi intasato.	Pulire lo scarico fumi e/o il condotto fumario.	

## **STOCCAGGIO E SMALTIMENTO**

### ***Smaltimento***

La demolizione e lo smaltimento della stufa è ad esclusivo carico e responsabilità del proprietario che dovrà agire in osservanza delle leggi vigenti nel proprio Paese in materia di sicurezza, rispetto e tutela dell'ambiente.

Alla fine della sua vita utile, il prodotto non deve essere smaltito insieme ai rifiuti urbani. Può essere consegnato presso gli appositi centri di raccolta differenziata predisposti dalle amministrazioni comunali, oppure presso i rivenditori che forniscono questo servizio. Smaltire in modo differenziato il prodotto consente di evitare possibili conseguenze negative per l'ambiente e per la salute derivanti da un suo smaltimento inadeguato e permette di recuperare i materiali di cui è composto al fine di ottenere un importante risparmio di energia e di risorse.

## **CASISTICA GUASTI**

### ***La stufa non funziona***

- seguire attentamente quello che è riportato nel capitolo dedicato di questo manuale.
- controllare che il condotto di ingresso dell'aria non sia ostruito;
- controllare che il sistema di evacuazione fumi sia pulito e non ostruito;
- controllare che la canna fumaria sia adeguata alla potenza della stufa;
- controllare che la presa d'aria nella stanza sia libera da ostruzioni e che non ci siano altri apparecchi a combustione o cappe di aspirazione che mettano in depressione la stanza;

### ***Accensione difficoltosa***

- seguire attentamente quello che è riportato nel capitolo dedicato di questo manuale;
- controllare che il condotto di ingresso dell'aria non sia ostruito;
- controllare che il sistema di evacuazione fumi sia pulito e non ostruito;
- controllare che la canna fumaria sia adeguata alla potenza della stufa.
- controllare che la presa d'aria nella stanza sia libera da ostruzioni e che non ci siano altri apparecchi a combustione o cappe di aspirazione non mettano in depressione la stanza.

### ***Perdita di fumo***

- Controllare il tiraggio della canna fumaria.
- Controllare che le guarnizioni sulla porta, sul cassetto e del sistema di evacuazione fumi siano integre.
- Controllare che la cenere non ostruisca la griglia di passaggio aria primaria.

### ***Il vetro si sporca facilmente***

- Utilizzare solo combustibili raccomandati.
- Controllare il tiraggio della canna fumaria.

### ***Messa a riposo (fine stagione)***

A fine di ogni stagione si consiglia di aspirare eventuali residui di cenere e polveri al suo interno. Si consiglia, inoltre, di lasciar terminare il pellet nel serbatoio per provvedere ad aspirare i resti di pellet e segatura dal fondo del serbatoio e dalla coclea.

Scollegare la stufa dall'alimentazione elettrica.

Nel caso di termostufa o caldaia, non è necessario svuotarla dall'acqua, ma si consiglia di chiudere le valvole di intercettazione all'ingresso e all'uscita per tempi di inattività prolungati.

**ITA-Informationi per la gestione di rifiuti di apparecchiature elettriche ed elettroniche contenenti pile e accumulatori**

Questo simbolo che appare sul prodotto, sulle pile, sugli accumulatori oppure sulla loro confezione o sulla loro documentazione, indica che il prodotto e le pile o gli accumulatori inclusi al termine del ciclo di vita utile non devono essere raccolti, recuperati o smaltiti assieme ai rifiuti domestici.

Una gestione impropria dei rifiuti di apparecchiature elettriche ed elettroniche, di pile o accumulatori può causare il rilascio di sostanze pericolose contenute nei prodotti. Allo scopo di evitare eventuali danni all'ambiente o alla salute, si invita l'utilizzatore a separare questa apparecchiatura, e/o le pile o accumulatori inclusi, da altri tipi di rifiuti e di consegnarla al centro comunale di raccolta. È possibile richiedere al distributore il ritiro del rifiuto di apparecchiatura elettrica ed elettronica alle condizioni e secondo le modalità previste dal D.Lgs. 49/2014.

La raccolta separata e il corretto trattamento delle apparecchiature elettriche ed elettroniche, delle pile e degli accumulatori favoriscono la conservazione delle risorse naturali, il rispetto dell'ambiente e assicurano la tutela

della salute.

Per ulteriori informazioni sui centri di raccolta dei rifiuti di apparecchiature elettriche ed elettroniche, di pile e accumulatori è necessario rivolgersi alle Autorità pubbliche competenti al rilascio delle autorizzazioni.

**ENG-Information for management of electric and electronic appliance waste containing batteries or accumulators**

This symbol, which is used on the product, batteries, accumulators or on the packaging or documents, means that at the end of its useful life, this product, the batteries and the accumulators included must not be collected, recycled or disposed of together with domestic waste.

Improper management of electric or electronic waste or batteries or accumulators can lead to the leakage of hazardous substances contained in the product. For the purpose of preventing damage to health or the environment, users are kindly asked to separate this equipment and/or batteries or accumulators included from other types of waste and to arrange for disposal by the municipal waste service. It is possible to ask your local dealer to collect the waste electric or electronic appliance under the conditions and following the methods provided by national laws transposing the Directive 2012/19/EU.

Separate waste collection and recycling of unused electric and electronic equipment, batteries and accumulators helps to save natural resources and to guarantee that this waste is processed in a manner that is safe for health and the environment.

For more information about how to collect electric and electronic equipment and appliances, batteries and accumulators, please contact your local Council or Public Authority competent to issue the relevant permits.

**FRA-Informations relatives à la gestion des déchets d'appareils électriques et électroniques contenant des piles et des accumulateurs**

Ce symbole présent sur le produit, sur les piles, sur les accumulateurs, sur l'emballage ou sur la documentation de référence, indique que le produit et les piles ou les accumulateurs ne doivent pas être collectés, récupérés ou éliminés avec les déchets domestiques au terme de leur vie utile.

Une gestion improprie des déchets d'équipements électriques et électroniques, des piles ou des accumulateurs peut causer la libération de substances dangereuses contenues dans les produits. Pour éviter d'éventuelles atteintes à l'environnement ou à la santé, on invite l'utilisateur à séparer cet appareil, et / ou les piles ou les accumulateurs, des autres types de déchets et de le confier au service municipal de collecte. On peut demander au distributeur de prélever le déchet d'appareil électrique ou électronique aux conditions et suivant les modalités prévues par les normes nationales de transposition de la Directive 2012/19/UE.

La collecte sélective et le traitement correct des appareils électriques et électroniques, des piles et des accumulateurs, favorisent la conservation des ressources naturelles, le respect de l'environnement et assurent la protection de la santé.

Pour tout renseignement complémentaire sur les modalités de collecte des déchets d'appareils électriques et électroniques, des piles et des accumulateurs, il faut s'adresser aux Communes ou aux Autorités publiques compétentes pour la délivrance des autorisations.

**NLD-Informatie voor het beheer van afgedankte elektrische en elektronische apparatuur die batterijen en accu's bevat**

Dit symbool, dat op het product, op batterijen, op accu's, op de verpakking of in de documentatie ervan staat, geeft aan dat het product en de batterijen of accu's aan het einde van de gebruiksduur niet samen met het huishoudelijke afval mogen worden ingezameld of verwijderd.

Een onjuist beheer van afgedankte elektrische en elektronische apparatuur, batterijen of accu's kan leiden tot het vrijkomen van gevaarlijke stoffen in de producten. Om schade aan het milieu of aan de gezondheid te voorkomen, wordt de gebruiker aangemoedigd om deze apparatuur en/of de meegeleverde batterijen of accu's van andere soorten afval te scheiden en af te leveren aan de gemeentelijke ophaaldienst. Het is mogelijk om de distributeur te vragen om de afvalinzameling van elektrische en elektronische apparatuur uit te voeren volgens de voorwaarden en de voorschriften die zijn vastgelegd in de nationale bepalingen ter uitvoering van Richtlijn 2012/19/EU.

De gescheiden inzameling en correcte behandeling van elektrische en elektronische apparatuur, batterijen en accu's bevorderen het behoud van natuurlijke hulpbronnen, respect voor het milieu en zorgen voor de bescherming van de gezondheid.

Voor meer informatie over de inzameling van afgedankte elektrische en elektronische apparatuur, batterijen en accu's is het noodzakelijk om contact op te nemen met de gemeenten of de bevoegde overheidsinstanties.

**DEU-Informationen für die Entsorgung von elektrischen und elektronischen Altgeräten, die Batterien und Akkus enthalten**

Dieses Symbol auf dem Produkt, auf den Batterien, auf den Akkus, auf deren Verpackung oder in deren Unterlagen weist darauf hin, dass das Produkt und die Batterien oder Akkus am Ende ihrer Lebensdauer nicht zusammen mit dem normalen Hausmüll gesammelt, verwertet oder entsorgt werden dürfen.

Eine unsachgemäße Entsorgung von elektrischen und elektronischen Altgeräten, sowie von Batterien oder Akkus kann zur Freisetzung gefährlicher Stoffe im Produkt führen. Um mögliche Umwelt- oder Gesundheitsschäden zu vermeiden, wird der Benutzer aufgefordert, dieses Gerät bzw. die Batterien oder Akkus von anderen Abfallarten zu trennen und der kommunalen Sammelstelle zu übergeben. Außerdem ist es möglich, den Händler um die Rücknahme der elektrischen und elektronischen Altgeräte unter den in den nationalen Vorschriften zur Umsetzung der Richtlinie 2012/19/EU vorgesehenen Bedingungen zu bitten.

Die getrennte Sammlung und die ordnungsgemäße Verwertung von elektrischen und elektronischen Altgeräten, Batterien und Akkus fördert die Erhaltung der natürlichen Ressourcen, respektiert die Umwelt und gewährleistet den Schutz der Gesundheit.

Für weitere Informationen zur Sammlung von elektrischen und elektronischen Altgeräten, Batterien und Akkus wenden Sie sich bitte an die für die Erteilung von Genehmigungen zuständigen Kommunen oder Behörden.

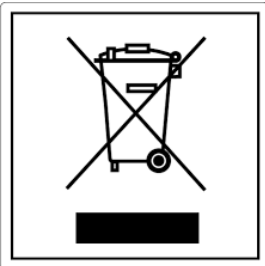

#### ESP-Información para la gestión de residuos de aparatos eléctricos y electrónicos con pilas y acumuladores

Este símbolo que aparece en el producto, en las pilas, los acumuladores o en su embalaje o su documentación indica que el producto y las pilas o acumuladores que contiene, al final de su vida útil, no deben recogerse, recuperarse o desecharse junto con los residuos domésticos.

Una gestión inadecuada de los residuos de aparatos eléctricos y electrónicos, pilas o acumuladores podría provocar la liberación de sustancias peligrosas contenidas en los productos. Para evitar posibles daños para el medio ambiente o la salud, se recomienda al usuario que separe este aparato y/o las pilas o acumuladores que contiene de otros tipos de residuos y lo entregue al servicio municipal encargado de la recogida. Se puede solicitar al distribuidor la recogida de los residuos de aparatos eléctricos y electrónicos en las condiciones y de acuerdo con las modalidades establecidas por las normas nacionales de transposición de la Directiva 2012/19/UE.

La recogida diferenciada y el tratamiento correcto de los aparatos eléctricos y electrónicos, de las pilas y los acumuladores favorecen la conservación de los recursos naturales, el respeto del medio ambiente y garantizan la protección de la salud.

Para obtener más información sobre las modalidades de recogida de los residuos de aparatos eléctricos y electrónicos, de las pilas y los acumuladores es necesario acudir a los ayuntamientos o las autoridades públicas competentes para la concesión de autorizaciones.

#### PRT-Informações sobre a gestão dos resíduos de equipamentos elétricos e eletrônicos contendo pilhas e acumuladores

Este símbolo no produto, pilhas, acumuladores ou respetiva embalagem ou documentação indica que, no final do seu ciclo de vida útil, o produto e os acumuladores incluídos não devem ser recolhidos, recuperados nem eliminados conjuntamente com o lixo doméstico.

Uma gestão imprópria dos resíduos de equipamentos elétricos e eletrônicos, pilhas ou acumuladores pode causar a libertação de substâncias perigosas contidas nos produtos. A fim de evitar eventuais danos para o ambiente ou para a saúde, o utilizador é convidado a separar este equipamento e/ou pilhas ou acumuladores incluídos de outros tipos de resíduos e a depositá-los no serviço municipal de recolha de lixo. É possível requisitar a recolha dos resíduos de equipamentos elétricos e eletrônicos pelo distribuidor segundo as condições e modalidades previstas pelas normas nacionais de transposição da diretiva 2012/19/UE.

A recolha separada e o correto tratamento dos equipamentos elétricos e eletrônicos e respetivas pilhas e acumuladores favorecem a conservação dos recursos naturais, o respeito do ambiente e a proteção da saúde.

Para mais informações sobre as modalidades de recolha dos resíduos de equipamentos elétricos e eletrônicos, pilhas e acumuladores, dirija-se à sua Câmara Municipal ou à autoridade pública competente para a emissão das autorizações.

#### GRC-Πληροφορίες για τη διαχείριση αποβλήτων ηλεκτρικού και ηλεκτρονικού εξοπλισμού, μπαταριών και συσσωρευτών

Αυτό το σύμβολο που εμφανίζεται στο προϊόν, στις μπαταρίες, στους συσσωρευτές στη συσκευασία ή στα έγγραφα υποδεικνύει ότι το προϊόν στο τέλος της ωφέλιμης ζωής του δεν πρέπει να συλλέγεται, να ανασύρεται ή να απορρίπτεται με τα οικιακά απορρίμματα.

Ο ακατάλληλος χειρισμός των αποβλήτων ηλεκτρικού και ηλεκτρονικού εξοπλισμού, μπαταριών ή συσσωρευτών μπορεί να οδηγήσει στην απελευθέρωση επικίνδυνων ουσιών που περιέχονται στο προϊόν. Προκειμένου να αποφευχθεί τυχόν μόλυνση στο περιβάλλον ή ασθένεια, ο χρήστης ενθαρρύνεται να διαχωρίσει αυτόν τον εξοπλισμό ή/και τις μπαταρίες ή τους συσσωρευτές που περιλαμβάνονται από άλλα είδη αποβλήτων και να το παραδώσει στην υπηρεσία δημοτικών συλλογών. Είναι δυνατόν να ζητηθεί από τον διανομέα η συλλογή αποβλήτων ηλεκτρικού και ηλεκτρονικού εξοπλισμού που πρέπει να πραγματοποιηθεί σύμφωνα με τους όρους και με τις διαδικασίες που θεσπίζονται από τις εθνικές διατάξεις εφαρμογής της οδηγίας 2012/19/ΕΕ.

Η χωριστή συλλογή και η σωστή επεξεργασία ηλεκτρικού και ηλεκτρονικού εξοπλισμού, μπαταριών και συσσωρευτών ευνοούν τη διατήρηση των φυσικών πόρων, τον σεβασμό για το περιβάλλον και την προστασία της υγείας.

Για περισσότερες πληροφορίες σχετικά με τον τρόπο συλλογής των αποβλήτων ηλεκτρικού και ηλεκτρονικού εξοπλισμού, μπαταριών και συσσωρευτών είναι απαραίτητο να επικοινωνήσετε με τους δήμους ή τις δημόσιες αρχές που είναι αρμόδιες για την έκδοση των αδειών.

#### DNK-Informationer til behandling af affald fra elektriske og elektroniske udstyr der indeholder batterier og akkumulatorer

Dette symbol, der vises på produktet, på batterierne eller på akkumulatorerne, på indpakningen eller i dokumentationen, angiver at selve produkt, når dets levetid er opbrugt, ikke skal opsamles, genvindes eller bortskaffes sammen med normalt husholdningsaffald.

En ukorrekt behandling af affald fra elektriske eller elektroniske udstyr, af batterier og akkumulatorer, risikerer at udlede farlige stoffer indeholdt i produktet. For at forebygge ventuelle skader for miljøet eller sundheden, bedes brugeren om at behandle dette udstyr, og/eller de medfølgende batterier eller akkumulatorerne separat fra andre affaldstyper, og at levere det til det kommunale opsamlingscenter, eller at anmode leverandøren om opsamling, i henhold til forskrifterne, der er angivet i de nationale forordninger til gennemførelse af Direktivet 2012/19/EF.

Den separate opsamling og genvinding af de nedslidte elektriske og elektroniske udstyr, af batterierne og af akkumulatorerne, fremmer bevarelsen af de naturlige ressourcer, og sikrer at dette affald behandles ved at tage hensyn til miljøets og sundhedens varetagelse.

Til yderligere informationer angående opsamling af affald fra elektriske og elektroniske udstyr, af batterier og akkumulatorer, er det nødvendigt at rette henvendelse til Kommunerne eller til de ansvarlige myndigheder til udstedelse af bemyndigelserne.

#### POL-Informacje dotyczące zarządzania odpadami sprzętu elektrycznego i elektronicznego zawierającego baterie i akumulatory

Niniejszy symbol znajdujący się na produkcie, bateriach, akumulatorach, na ich opakowaniu lub na dokumentacji, wskazuje, że produkt, baterie lub akumulatory po zakończeniu okresu użytkowania nie mogą być zbierane, odzyskiwane lub utylizowane wraz z odpadami komunalnymi.

Niewłaściwe postępowanie ze użytym sprzętem elektrycznym i elektronicznym, bateriami lub akumulatorami może powodować uwolnienie niebezpiecznych substancji zawartych w produktach. Celem uniknięcia jakichkolwiek szkód dla środowiska lub zdrowia, użytkownik proszony jest o odseparowanie niniejszego sprzętu i/lub dołączonych baterii lub akumulatorów od innych rodzajów odpadów i dostarczenia go do miejskiego punktu zbierania odpadów. Możliwe jest zwrócenie się z prośbą do dystrybutora o odebranie odpadów sprzętu elektrycznego i elektronicznego, na warunkach i zgodnie z procedurami ustanowionymi przez przepisy krajowe transponujące dyrektywę 2012/19/UE.

Oddzielna zbiórka i prawidłowe przetwarzanie sprzętu elektrycznego i elektronicznego, baterii i akumulatorów sprzyja ochronie zasobów naturalnych, poszanowaniu środowiska i zapewnieniu ochrony zdrowia.

Aby uzyskać więcej informacji dotyczących zbiórki użytego sprzętu elektrycznego i elektronicznego, baterii i akumulatorów, należy skontaktować się z władzami miejskimi lub organami publicznymi odpowiedzialnymi za wydawanie zezwoleń.

#### SVN-Informacije o ravnanju z odpadno električno in elektronsko opremo, ki vsebuje baterije in akumulatorje

Ta simbol, ki se nahaja na izdelku, baterijah, akumulatorjih ali na njihovi embalaži ali v dokumentaciji, označuje, da se po izteku življenjske dobe izdelka ter baterij ali akumulatorjev, ki jih izdelek vsebuje, ne sme zbirati, predelati ali odstranjevati skupaj z odpadki iz gospodinjstev.

Neprimerno ravnanje z odpadno električno in elektronsko opremo, baterijami ali akumulatorji lahko povzroči izpust nevarnih snovi, ki jih vsebujejo izdelki. Da bi preprečili morebitne škodljive vplive na okolje ali zdravje, uporabnike pozivamo, da tovrstno opremo in/ali baterije ali akumulatorje, ki jih oprema vsebuje, ločujejo od drugih vrst odpadkov ter jih oddajo občinski službi za zbiranje odpadkov. Od distributerja lahko zahtevate prevzem odpadne električne in elektronske opreme pod pogoji in na načine, skladno s katerimi je bila Direktiva 2012/19/EU prenesena v nacionalno zakonodajo.

Ločevanje in ustrezna obdelava električnih in elektronskih naprav, baterij in akumulatorjev pripomoreta k ohranjanju naravnih virov, spoštovanju okolja ter zagotavljanju varovanja zdravja.

Za dodatne informacije o načinih zbiranja odpadne električne in elektronske opreme, baterij in akumulatorjev se obrnite na občine ali na javne organe, ki so pristojni za izdajanje dovoljenj.



***Avant-propos***

Cher Client, nous vous remercions pour la confiance que vous nous avez accordée en achetant l'un de nos poêles. Nous vous invitons à lire attentivement ce manuel avant de procéder à l'installation et à l'utilisation de l'appareil, afin de pouvoir exploiter l'ensemble de ses caractéristiques en toute sécurité et de manière optimale. Il contient toutes les informations nécessaires pour effectuer correctement l'installation, la mise en marche, l'utilisation, le nettoyage, l'entretien, etc.

Conserver ce manuel dans un endroit approprié ; ne pas mettre ce manuel de côté sans l'avoir lu.

Les installations incorrectes, les entretiens effectués incorrectement ainsi que l'usage impropre du produit dégagent le Fabricant de toute responsabilité issue de l'usage du poêle.

Pour tout complément d'information ou en cas de besoin, veuillez contacter votre Centre d'Assistance Technique agréé par Ravelli.

Tous droits réservés. Aucune partie de ce manuel d'instructions ne peut être reproduite ou transmise avec n'importe quel moyen électronique ou mécanique, dont la photocopie, l'enregistrement, ou tout autre système de stockage, à d'autres fins que l'usage exclusivement personnel de l'acheteur, sans l'autorisation écrite expresse du Fabricant.

---

---

**SOMMARIO**

<i>Avant-propos</i> .....	75
<b>IDENTIFICATION</b> .....	<b>78</b>
<i>Identification du poêle</i> .....	78
<i>Identification du Fabricant</i> .....	78
<i>Normes de référence</i> .....	78
<i>Étiquette</i> .....	79
<b>GARANTIE</b> .....	<b>80</b>
<i>Certificat de garantie</i> .....	80
<i>Conditions de garantie</i> .....	80
<i>Enregistrement de la garantie</i> .....	80
<i>Informations et problèmes</i> .....	80
<b>INFORMATIONS GÉNÉRALES</b> .....	<b>81</b>
<i>Fourniture et conservation</i> .....	81
<i>Langue</i> .....	81
<i>Symbologie utilisée dans le manuel</i> .....	81
<b>SÉCURITÉS</b> .....	<b>81</b>
<i>Mises en garde générales de sécurité</i> .....	81
<i>Risques résiduels</i> .....	82
<b>DESCRIPTION DU POÊLE</b> .....	<b>83</b>
<i>Usage prévu</i> .....	83
<i>Usage incorrect raisonnablement prévisible</i> .....	83
<i>Obligations et interdictions</i> .....	84
<i>Caractéristiques du combustible</i> .....	85
<i>Combustibles interdits</i> .....	85
<b>CARACTÉRISTIQUES TECHNIQUES</b> .....	<b>86</b>
<i>Schéma technique Flexi 7</i> .....	87
<i>Schéma technique Flexi 9</i> .....	88
<i>Composants principaux</i> .....	89
<i>Système de nettoyage automatique</i> .....	90
<i>Remplir le combustible</i> .....	90
<i>Ouverture des portes</i> .....	90
<i>Formation des utilisateurs</i> .....	90
<i>Dispositifs de sécurité</i> .....	91
<i>Les majoliques (le cas échéant)</i> .....	92
<b>TRANSPORT ET INSTALLATION</b> .....	<b>93</b>
<i>Mises en garde de sécurité pour le transport et l'installation</i> .....	93
<i>Préparations pour le système d'évacuation des fumées</i> .....	94
<i>Installation</i> .....	95
<b>RACCORDEMENTS</b> .....	<b>98</b>
<i>Raccordement à la sortie de toit</i> .....	98
<i>Connexion électrique</i> .....	98
<i>Canalisation</i> .....	99
<i>Connexion d'une sonde externe ou d'un thermostat</i> .....	99
<i>Essais et mise en service</i> .....	99
<b>COMMANDES ET UTILISATION</b> .....	<b>102</b>
<i>Description du panneau de contrôle</i> .....	102
<i>Initialisation du portable</i> .....	102
<i>Description du portable</i> .....	103
<i>Description du display</i> .....	103
<i>Configuration de la date et de l'heure</i> .....	104
<b>PROCÉDURES D'UTILISATION</b> .....	<b>105</b>
<i>Vérifications avant l'allumage</i> .....	105
<i>Chargement de la vis sans fin</i> .....	105
<i>Allumer et éteindre l'appareil</i> .....	105
<i>Que faire en cas d'alarme "Echec allumage"</i> .....	106
<i>Réglage de la température et de la puissance:</i> .....	106



<b>LES PHASES DE FONCTIONNEMENT DE L'APPAREIL.....</b>	<b>106</b>
<i>Séquence des phases d'allumage.....</i>	<i>106</i>
<i>La modulation.....</i>	<b>106</b>
<i>Description des fonctions au menu .....</i>	<b>106</b>
<i>Menu ventilation.....</i>	<b>111</b>
<i>Canalisation simple .....</i>	<b>111</b>
<i>Schéma synthétique phases du poêle .....</i>	<b>114</b>
<i>Pop up de signalisation .....</i>	<b>115</b>
<i>Alarmes (tableau codes de référence).....</i>	<b>115</b>
<b>GUIDE D'INSTALLATION RAPIDE RAVELLI SMART WI-FI .....</b>	<b>118</b>
<i>Connexion par câble du module WiFi .....</i>	<b>118</b>
<i>App.....</i>	<b>118</b>
<i>Connexion au module WiFi .....</i>	<b>118</b>
<i>Enregistrement du compte.....</i>	<b>120</b>
<b>ENTRETIEN .....</b>	<b>122</b>
<i>Mises en garde de sécurité pour l'entretien .....</i>	<b>122</b>
<i>Maintenance programmée.....</i>	<b>123</b>
<i>Étude des cas des pannes.....</i>	<b>126</b>
<b>STOCKAGE ET ÉLIMINATION .....</b>	<b>129</b>
<i>Élimination .....</i>	<b>129</b>
<b>ÉTUDE DES CAS DES PANNES .....</b>	<b>129</b>
<i>Le poêle ne fonctionne pas .....</i>	<b>129</b>
<i>Allumage difficile.....</i>	<b>129</b>
<i>Fuite de fumée .....</i>	<b>129</b>
<i>La vitre se salit facilement.....</i>	<b>129</b>
<i>Mise au repos (en fin de saison) .....</i>	<b>129</b>

**IDENTIFICATION****Identification du poêle**

Type de produit	POÊLE À GRANULÉS
Marque	Ravelli
Modèle	Flexi 7 - Flexi 9 Déco - Flexi 9 Glass - Flexi 9 Steel

**Identification du Fabricant**

Fabricant	Aico S.p.A. Via Consorzio Agrario, 3/D - 25032 Chiari (BS) - Italy T. + 39 030 7402939 info@ravelligroup.it www.ravelligroup.it
-----------	--

**Normes de référence**

Les poêles Flexi 7 - Flexi 9 visés dans ce manuel sont conformes au règlement

305/2011, RÈGLEMENT DES PRODUITS DE CONSTRUCTION

et les directives suivantes

2014/53/EU (RED)

2011/65/EU 2015/863/EU, 2017/2102/EU, (LdSD)

2009/125/CE (Écoconception)

Et les normes harmonisées et/ou les spécifications techniques suivantes ont été appliquées :

EN 14785; EN 55014-1; EN 55014-2; EN 61000-3-2; EN 61000-3-3; EN 60335-1; EN 60335-2-102; EN 62233; EN 50581; ETSI; EN 300220-1

Toutes les réglementations locales, y compris celles se référant aux normes nationales et européennes, doivent être respectées lors de l'installation de l'appareil.

**Télécommande : Déclaration sommaire de conformité (DDC)**

Le fabricant Aico S.p.A. déclare que la télécommande, portant la marque Ravelli et le modèle PNET00003 (Palm Touch), est conforme à la législation d'harmonisation de l'Union européenne en vigueur : 1999/5 CE, Directive sur les équipements radio, et que les normes harmonisées et/ou les spécifications techniques suivantes ont été appliquées : ETSI EN 301 489-3, ETSI EN 301 489-1, EN 60950-1 A11+A1+A12+AC+A2, EN 62479.

Ces déclarations peuvent être consultées dans leur intégralité sur le site [www.ravelligroup.it](http://www.ravelligroup.it).

**Étiquette**
**Model: FLEXI 7**

APPARECCHIO PER IL RISCALDAMENTO DOMESTICO ALIMENTATO A PELLETTI DI LEGNO RESIDENTIAL SPACE HEATING APPLIANCE FIRED BY WOOD PELLETS APPAREIL DE CHAUFFAGE DOMESTIQUE À CONVECTION À GRANULES DE BOIS APARATO DE CALEFACCION DOMESTICA ALIMENTADO CON PELLETS DE MADERA HUISSHOUDLIJKE RUIMTEVERWARMINGSTOESTELLEN GESTOOKT MET GEPERST HOUT RAUMHEIZER ZUR VERFEUERUNG VON HOLZPELLETS			
$P_{IN,nom}$	7,4 kW	$P_{IN,part}$	3,4 kW
$P_{nom}$	6,9 kW	$P_{part}$	3,3 kW
$CO_{nom(13\%O_2)}$	0,004 %	$CO_{part(13\%O_2)}$	0,018 %
$\eta_{nom}$	92,9 %	$\eta_{part}$	95,5 %
$p_{nom}$	10 Pa	0,1 mbar	
$T_{nom}$	129 °C	$W$	360 W
230 V 50 Hz			

Usare solo il combustibile raccomandato:  
Use only recommended fuel:  
Utilizer seulement les combustibles recommandés:  
Use solo el combustible recomendado:  
Gebruik alleen de aanbevolen brandstof:  
Nur empfohlene Brennmaterial verwenden:

Pellet di legno  
Wood pellet  
Granulee de bois  
Pellet de madera  
Houtpellet  
Holzpellets  
Ø 6 mm

Leggere le istruzioni d'uso / Read and follow the operating manual / Lire et suivre le mode d'emploi / Lea y respete le manual de operacion / Lees en volg de handleiding voor bediening / Bitte lesen und befolgen Sie die Montage und Nutzungsanweisungen

Distanza minima da materiali infiammabili	$d_{S-R}$	150 mm
Minimum distance from flammable materials	$d_{S-L}$	150 mm
Distance moindre de matériels inflammables	$d_R$	100 mm
Distanca minima de materiales inflamables	$d_C$	600 mm
Minimale afstand van brandbare materialen	$d_F$	800 mm
Mindestabstand zu brennbaren Materialien	$d_B$	0 mm

D.o.P. n° 218CPR13.07 (Notified Body 2456)

EN 14785:2006

TYP FC62X

Anno di produzione: 2021

**Model: Flexi 9 Déco**

APPARECCHIO PER IL RISCALDAMENTO DOMESTICO ALIMENTATO A PELLETTI DI LEGNO RESIDENTIAL SPACE HEATING APPLIANCE FIRED BY WOOD PELLETS APPAREIL DE CHAUFFAGE DOMESTIQUE À CONVECTION À GRANULES DE BOIS APARATO DE CALEFACCION DOMESTICA ALIMENTADO CON PELLETS DE MADERA HUISSHOUDLIJKE RUIMTEVERWARMINGSTOESTELLEN GESTOOKT MET GEPERST HOUT RAUMHEIZER ZUR VERFEUERUNG VON HOLZPELLETS			
$P_{IN,nom}$	9,1 kW	$P_{IN,part}$	3,4 kW
$P_{nom}$	8,3 kW	$P_{part}$	3,3 kW
$CO_{nom(13\%O_2)}$	0,004 %	$CO_{part(13\%O_2)}$	0,018 %
$\eta_{nom}$	90,6 %	$\eta_{part}$	95,5 %
$p_{nom}$	10 Pa	0,1 mbar	
$T_{nom}$	163 °C	$W$	320 W
230 V 50 Hz			

Usare solo il combustibile raccomandato:  
Use only recommended fuel:  
Utilizer seulement les combustibles recommandés:  
Use solo el combustible recomendado:  
Gebruik alleen de aanbevolen brandstof:  
Nur empfohlene Brennmaterial verwenden:

Pellet di legno  
Wood pellet  
Granulee de bois  
Pellet de madera  
Houtpellet  
Holzpellets  
Ø 6 mm

Leggere le istruzioni d'uso / Read and follow the operating manual / Lire et suivre le mode d'emploi / Lea y respete le manual de operacion / Lees en volg de handleiding voor bediening / Bitte lesen und befolgen Sie die Montage und Nutzungsanweisungen

Distanza minima da materiali infiammabili	$d_{S-R}$	150 mm
Minimum distance from flammable materials	$d_{S-L}$	150 mm
Distance moindre de matériels inflammables	$d_R$	100 mm
Distanca minima de materiales inflamables	$d_C$	600 mm
Minimale afstand van brandbare materialen	$d_F$	800 mm
Mindestabstand zu brennbaren Materialien	$d_B$	0 mm

D.o.P. n° 222CPR13.07 (Notified Body 2456)

EN 14785:2006

TYP FC62X

Anno di produzione: 2021



Les symboles suivants sont utilisés sur l'étiquette:

$P_{IN,nom}$	Puissance thermique d'entrée (max)	$P_{IN,part}$	Puissance thermique d'entrée (min)
$P_{nom}$	Puissance thermique nominale	$P_{part}$	Puissance thermique réduite
$P_{Wnom}$	Puissance nominale a l' eau	$P_{Wpart}$	Puissance réduite a l' eau
$P_{Snom}$	Puissance nominale a l'air	$P_{Spart}$	Puissance réduite a l'air
$CO_{nom}$	CO à la puissance nominale	$CO_{part}$	CO à la puissance réduite
$\eta_{nom}$	Rendement à la puissance nominale	$\eta_{part}$	Rendement à la puissance réduite
$p_{nom}$	Tirage minimum à la puissance nominale		
$T_{nom}$	Température des fumées à la puissance nominale	$W$	Consommation électrique
$T_{W,max}$	Température maximale de fonctionnement	$T_{W,max-set}$	Maximum température d'eau réglable
$p_{Wnom}$	Pression max eau d'utilisation	230 V - 50 Hz	Alimentation
<b>Distance de sécurité aux matériaux combustibles</b>			
$d_{S-L}$	Coté gauche	$d_C$	Plafond
$d_{S-R}$	Coté droit	$d_F$	Avant
$d_R$	Arrière	$d_B$	Sol

n.d. : donnée non déclarée

## GARANTIE

### **Certificat de garantie**

La société Ravelli vous remercie de la confiance que vous lui avez accordée en achetant l'un de ses produits et elle invite l'acheteur à :

- consulter les instructions pour l'installation, l'utilisation et l'entretien du produit ;
- consulter les conditions de garantie reportées ci-après.

### **Conditions de garantie**

La garantie au Client est reconnue par le Revendeur selon les termes de la loi.

Le Revendeur reconnaît la garantie à condition qu'il n'y ait eu aucune manipulation du produit et uniquement si l'installation a été effectuée conformément à la réglementation et en suivant les prescriptions du Fabricant.

La garantie limitée couvre les défauts des matériaux de fabrication à condition que le produit n'ait pas subi de ruptures causées par un usage incorrect, la négligence, un branchement incorrect, des manipulations frauduleuses, des erreurs d'installation.

La garantie est annulée même si une seule prescription reportée dans ce manuel n'est pas respectée.

Ne sont pas couverts par la garantie:

- vermiculite (Firex 600);
- la vitre de la porte;
- les joints;
- la peinture;
- le panier à combustion en acier inox ou en fonte;
- la résistance;
- les majoliques en couleurs;
- les pièces esthétiques;
- tout dommage causé par une installation et/ou une utilisation incorrecte du poêle et/ou des négligences de la part du consommateur.

L'utilisation de granulés de mauvaise qualité ou de tout autre combustible non autorisé risque d'endommager des composants du produit en entraînant la cessation de la garantie sur ceux-ci et la responsabilité annexée du Fabricant.

Il est donc conseillé d'utiliser des granulés de bonne qualité conforme aux exigences énumérées dans le chapitre dédié.

Tous les dommages dus au transport ne sont pas reconnus ; il est donc conseillé de vérifier soigneusement la marchandise à la réception et de prévenir immédiatement le Revendeur de tout dommage.

### **Enregistrement de la garantie**



Pour activer la garantie, il est nécessaire d'enregistrer le produit sur le portail de garantie sur le site [www.ravelligroup.it](http://www.ravelligroup.it), en saisissant vos données et la preuve d'achat.

### **Informations et problèmes**

Les Revendeurs agréés Ravelli bénéficient d'un réseau de Centres d'Assistance Technique formés afin de satisfaire les besoins de leurs Clients. Pour toute information ou demande d'assistance, le Client doit contacter son propre Revendeur ou un Centre d'Assistance Technique.

## INFORMATIONS GÉNÉRALES

### **Fourniture et conservation**

Le manuel est fourni au format papier.

Conserver ce manuel fourni avec le poêle de manière à ce que l'utilisateur puisse facilement le consulter.

Le manuel est une partie intégrante à des fins de sécurité, ainsi :

- **il doit être conservé intact** (dans toutes ses parties). En cas de perte ou d'endommagement, il faut immédiatement en demander un autre exemplaire.
- **il doit accompagner le poêle jusqu'à sa démolition** (même en cas de déplacements, de vente, de location, de bail, etc.).

Le Fabricant décline toute responsabilité en cas d'usage impropre du poêle et/ou de dommages causés suite à des opérations qui ne sont pas visées dans la documentation technique.



### **Langue**

Le manuel original a été rédigé en italien.

Toute traduction dans des langues supplémentaires doit être effectuée à partir des instructions originales.

Le Fabricant est responsable des informations contenues dans les instructions originales ; les traductions dans d'autres langues ne pouvant pas être complètement vérifiées, en cas d'incohérence il faut respecter le texte rédigé dans la langue originale ou contacter notre Service documentation technique.

### **Symbologie utilisée dans le manuel**

symbole	définition
	Symbole utilisé pour identifier des informations particulièrement importantes dans le manuel. Les informations concernent aussi la sécurité des utilisateurs concernés par l'utilisation du poêle.
	Symbole utilisé pour identifier des mises en garde importantes pour la sécurité de l'utilisateur et/ou du poêle.

## SÉCURITÉS

### **Mises en garde générales de sécurité**

 Lire attentivement ce manuel d'instructions avant d'installer et d'utiliser le poêle. Le non-respect des prescriptions de ce manuel peut entraîner la déchéance de la garantie et/ou entraîner des dommages matériels et/ou personnels.

 L'installation, l'inspection de l'installation, la vérification du fonctionnement et l'étalonnage initial du poêle ne doivent être effectuées que par un personnel qualifié et autorisé.

 Le poêle doit être raccordé à une sortie de toit individuelle qui puisse garantir le tirage déclaré par le Fabricant et respecter les normes d'installation prévues dans le lieu d'installation.

 Le local où le poêle est installé doit être doté d'une prise d'air.

 Ne pas utiliser l'appareil comme si c'était un incinérateur ou d'une manière autre que celle pour laquelle il a été conçu.

 Ne pas utiliser de combustible autre que de granulés du bois. Il est strictement interdit d'utiliser des combustibles liquides.

 Il est interdit de faire fonctionner le poêle si la porte ou le tiroir à cendre est ouvert ou si la vitre est cassée.

 Ne pas toucher les surfaces chaudes du poêle sans porter

les moyens de protection adéquats, de manière à éviter les brûlures. Quand il est en marche, les surfaces extérieures atteignent des températures élevées au toucher.

 Il est interdit d'apporter des modifications non autorisées au poêle.

 Avant d'utiliser le poêle, il faut connaître l'emplacement et la fonction des commandes.

 En cas d'incendie de la sortie de toit, appeler les Sapeurs Pompiers.

 N'utiliser que des pièces de rechange originales. Toute altération frauduleuse et/ou toute substitution non autorisée par Ravelli peut entraîner des dangers pour l'intégrité corporelle de l'utilisateur.

 Dans le cas de conditions météorologiques particulièrement négatif, des systèmes de sécurité pourraient porter à l'arrêt de la poêle. Dans tous les cas, ne pas désactiver les systèmes de sécurité.

 Pour le raccordement direct au réseau, un dispositif doit être prévu pour assurer la déconnexion du réseau, avec une distance d'ouverture des contacts permettant une déconnexion complète en cas de surtension de catégorie III, conformément aux règles d'installation.

### ***Risques résiduels***

La conception du poêle a été effectuée de manière à garantir les exigences essentielles de sécurité pour l'opérateur.

La sécurité, autant que possible, a été intégrée dans la conception et la construction du poêle.

Le manuel fournit une description du risque et de la zone ou de la partie soumise au risque résiduel (à moins qu'il ne s'agisse d'un risque qui concerne l'ensemble du poêle). Il fournit aussi des informations procédurales concernant la façon d'éviter le risque et l'usage correct des équipements de protection individuelle prévus et prescrits par le Fabricant.

risque résiduel	description et informations procédurales
Risque de brûlure  	Lorsque le poêle est en marche, il peut atteindre des températures élevées au toucher, surtout sur les surfaces extérieures. Prêter attention pour éviter toute brûlure et utiliser éventuellement les outils spécifiques. Porter le gant fourni pour ouvrir couvercle des granulés afin d'effectuer le rechargement du poêle.

## DESCRIPTION DU POÊLE

### *Usage prévu*

L'appareil en question est prévu pour:

opération	combustible admissible	combustible interdit	environnement
Chauffage domestique par combustion de:	Granulés de bois	Tout autre combustible autre que celui admissible.	Domestique ou commercial

- Le poêle est conçu et construit pour travailler en toute sécurité si:
- il est installé en respectant les normes spécifiques par un personnel qualifié;
  - il est employé dans les limites déclarées sur le contrat et sur ce manuel;
  - les procédures du mode d'emploi sont respectées;
  - l'entretien ordinaire est effectué dans les délais et selon les procédures indiqués;
  - l'entretien extraordinaire est réalisé au bon moment, en cas de besoin;
  - les dispositifs de sécurité ne sont pas ôtés et/ou contournés

 Ce poêle doit être destiné à l'usage pour lequel il a été expressément réalisé.

### *Usage incorrect raisonnablement prévisible*

L'usage incorrect raisonnablement prévisible est énuméré ci-après:

- l'utilisation du poêle comme si c'était un incinérateur;
- l'utilisation du poêle avec un combustible autre que du bois à brûler;
- l'utilisation du poêle avec des combustibles liquides;
- l'utilisation du poêle avec la porte ouverte ou sans le tiroir à cendre.



Tout autre usage de l'appareil par rapport à ce qui prévu doit être préalablement autorisé par écrit par le Fabricant. En l'absence de cette autorisation écrite, l'usage doit être considéré comme un « usage impropre ». Le Fabricant décline toute responsabilité contractuelle et extra-contractuelle en cas de dommages corporels ou matériels découlant d'erreurs d'installation, de réglage, d'entretien et d'usages impropres.

## ***Obligations et interdictions***

### **Obligations**

L'utilisateur doit:

- lire ce manuel d'instructions avant d'accomplir toute opération sur le poêle;
- Les enfants ne doivent pas jouer avec l'appareil. Le nettoyage et l'entretien devant être effectués par l'utilisateur ne doivent pas être effectués par des enfants non surveillés;
- ne pas utiliser le poêle de manière impropre, c'est-à-dire pour des usages autres que ceux indiqués au paragraphe « USAGE PRÉVU »;
- il est strictement interdit d'utiliser des combustibles liquides inflammables pour l'allumage;
- laisser les objets qui ne résistent pas à la chaleur et/ou inflammables à une distance de sécurité opportune;
- n'alimenter le poêle qu'avec du granulés ayant les caractéristiques décrites dans ce manuel;
- raccorder le poêle à une sortie de toit conforme aux normes;
- raccorder le poêle à l'aspiration à l'aide d'un tuyau ou d'une prise d'air de l'extérieur;
- il faut toujours effectuer les interventions d'entretien lorsque le poêle est éteint et froid;
- effectuer les opérations de nettoyage en suivant la fréquence indiquée dans ce manuel;
- utiliser les pièces de rechange originales conseillées par le Fabricant.

### **Interdictions**

L'utilisateur ne doit:

- ôter ou modifier les dispositifs de sécurité sans autorisation;
  - accomplir de sa propre initiative des opérations ou des manœuvres qui ne relèvent pas de ses compétences ou susceptibles de compromettre sa sécurité ou celle d'autrui;
  - utiliser des combustibles autres que du granulés à brûler et que ceux indiqués pour l'allumage;
  - utiliser le poêle comme si c'était un incinérateur;
  - utiliser des substances inflammables ou explosives à proximité
- 
-



- du poêle, pendant qu'il fonctionne;
- utiliser le poêle avec la porte ouverte et/ou la vitre endommagée ou cassée;
- fermer en aucun cas les ouvertures d'entrée de l'air comburant et de sortie des fumées;
- utiliser le poêle pour faire sécher du linge;
- remplacer ou modifier certains composants du poêle.

### **Caractéristiques du combustible**

Les granulés de bois sont un combustible qui se compose de sciure de bois pressée, souvent obtenue à partir des restes de la menuiserie. Le matériau utilisé ne doit contenir aucune substance étrangère comme de la colle, de la peinture ou des substances synthétiques par exemple.

La sciure de bois, après avoir été séchée et nettoyée des impuretés, est pressée à travers une matrice à trous : en raison de la haute pression, la sciure de bois chauffe en activant les liants naturels du bois ; les granulés conservent ainsi sa forme même sans ajout de substances artificielles. La densité des granulés de bois varie selon le type de bois et peut dépasser de 1,5 à 2 fois celle du bois naturel. Les granulés ont un diamètre de 6 mm et une longueur qui varie entre 10 et 40 mm.

Leur densité est environ 650 kg/m<sup>3</sup>. En raison de leur faible teneur en eau (< 10 %), ils ont un contenu énergétique élevé.

La norme UNI EN ISO 17225-2:2014 (qui remplace la norme EN PLUS) définit la qualité des granulés en différenciant trois classes : A1, A2 et B.

Ravelli recommande l'utilisation des granulés de bois certifiés classe A1 et A2 conformément à la norme EN ISO 17225-2:2014, ou certifiés DIN PLUS (classe plus restrictive que la classe A1) ou ONORM M 7135.

Les granulés, qui peuvent être de couleur claire ou foncée, sont normalement conditionnés dans des sacs qui reportent le nom du producteur, les principales caractéristiques et la classification selon les normes.



Les granulés doivent être transportés et stockés dans un endroit sec. Vu qu'ils gonflent au contact de l'humidité en devenant inutilisables, il est nécessaire de les protéger de l'humidité aussi bien pendant le transport que pendant le stockage.



Garder les combustibles et toute autre matière inflammable à une distance adéquate.

### **Combustibles interdits**

Il est conseillé de ne pas utiliser les matériaux suivants :

- du bois
- du bois traité (bois peint, laqué, collé, etc.)
- de la sciure et des copeaux de bois
- des combustibles liquides
- du charbon ou d'autres combustibles fossiles
- du plastique et produits dérivés
- du papier et du carton traités
- des déchets
- des combustibles pouvant dégager des substances toxiques ou polluantes.

L'utilisation de ces combustibles est non seulement interdite parce qu'elle entraîne l'émission de substances nocives et polluantes, mais elle cause aussi une détérioration plus rapide du poêle et une accumulation de saleté dans le poêle et dans le système d'évacuation des fumées, ce qui entraîne une baisse des performances et de la sécurité de l'appareil.



Les gaz produits par ces combustibles sont dangereux pour l'environnement et pour votre santé !



L'utilisation de combustible non conforme aux indications susmentionnées fait déchoir la garantie.

## CARACTÉRISTIQUES TECHNIQUES

	U	Flexi 7	Flexi 9
Classe d'Efficacité Énergétique	- -	A++	A+
Puissance thermique d'entrée	kW	3,4 - 7,4	3,4 - 9,1
Puissance thermique	kW	3,3 - 6,9	3,3 - 8,3
Rendement - réd. / nom.	%	95,5 - 92,9	95,5 - 90,6
Consommation horaire réd. / nom.	kg/h	0,71 - 1,53	0,71 - 1,87
Autonomia min. - max.	h	11 -24	9 -24
Volume max. de chauffage*	m <sup>3</sup>	165 - 195	195 - 235
CO à 13% di O <sub>2</sub>	%	0,018 - 0,004	0,018 - 0,004
	mg/m <sup>3</sup>	221 - 48	221 - 44
OGC à 13% d'O <sub>2</sub>	mg/m <sup>3</sup>	3 - 1	3 - 2
NO <sub>x</sub> à 13% d'O <sub>2</sub>	mg/m <sup>3</sup>	129 - 126	129 - 140
PM à 13% d'O <sub>2</sub>	mg/m <sup>3</sup>	15,0 - 14,3	15,0 - 14,9
Température des fumées	°C	73 - 129	73 - 163
Débit des fumées	g/s	3,0 - 4,6	3,0 - 5,7
Tirage minimum	Pa - mbar	6 - 10	6 - 10
		0,06 - 0,1	0,06 - 0,1
Alimentation	Hz - V	50- 230	50- 230
Consommation électrique max.	W	360	360
L'énergie électrique dans l'opération Rid-Nom	W	18- 26	18- 26
Consommation électrique stand-by	W	2,3	2,3
Ø Tuyau d'admission d'air combustion	mm	50	50
Ø Tuyau d'évacuation des fumées	mm	80	80
Capacité du réservoir	kg	17	17
Efficacité énergétique saisonnière	%	90,1	87,9
Type de contrôle de la puissance thermique/de la température de la pièce	contrôle électronique de la température de la pièce et programmateur hebdomadaire		
Autres options de contrôle	Contrôle à distance		

Les données ci-dessus sont indicatives et non contraignantes et peuvent varier selon le type et la qualité du granulés de bois utilisé. La société Ravelli se réserve le droit d'apporter toute modification visant à améliorer les performances des produits.

\* Volume chauffable en fonction de la puissance nécessaire égal à 35 W/m<sup>3</sup> et 55 W/m<sup>3</sup>

Distance minimale des matériaux inflammables		
	Flexi 7	Flexi 9
R côté droit	150 mm	150 mm
L côté gauche	150 mm	150 mm
B arrière	100 mm	100 mm
A avant	> 800 mm	> 800 mm

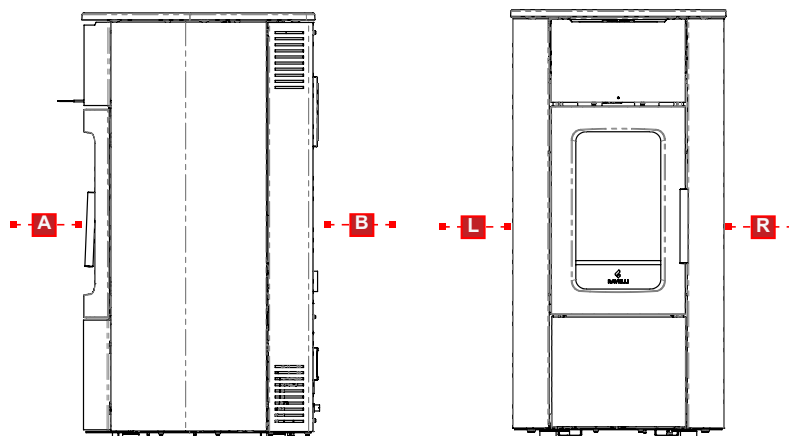

**Dimensions**

	Unité de mesure	Flexi 7	Flexi 9 Déco	Flexi 9 Glass	Flexi 9 Steel
Hauteur	mm	1050	1050	1050	1050
Largeur	mm	530	530	530	530
Profondeur	mm	574	574	574	574
Poids à vide	kg	190	200	190	190

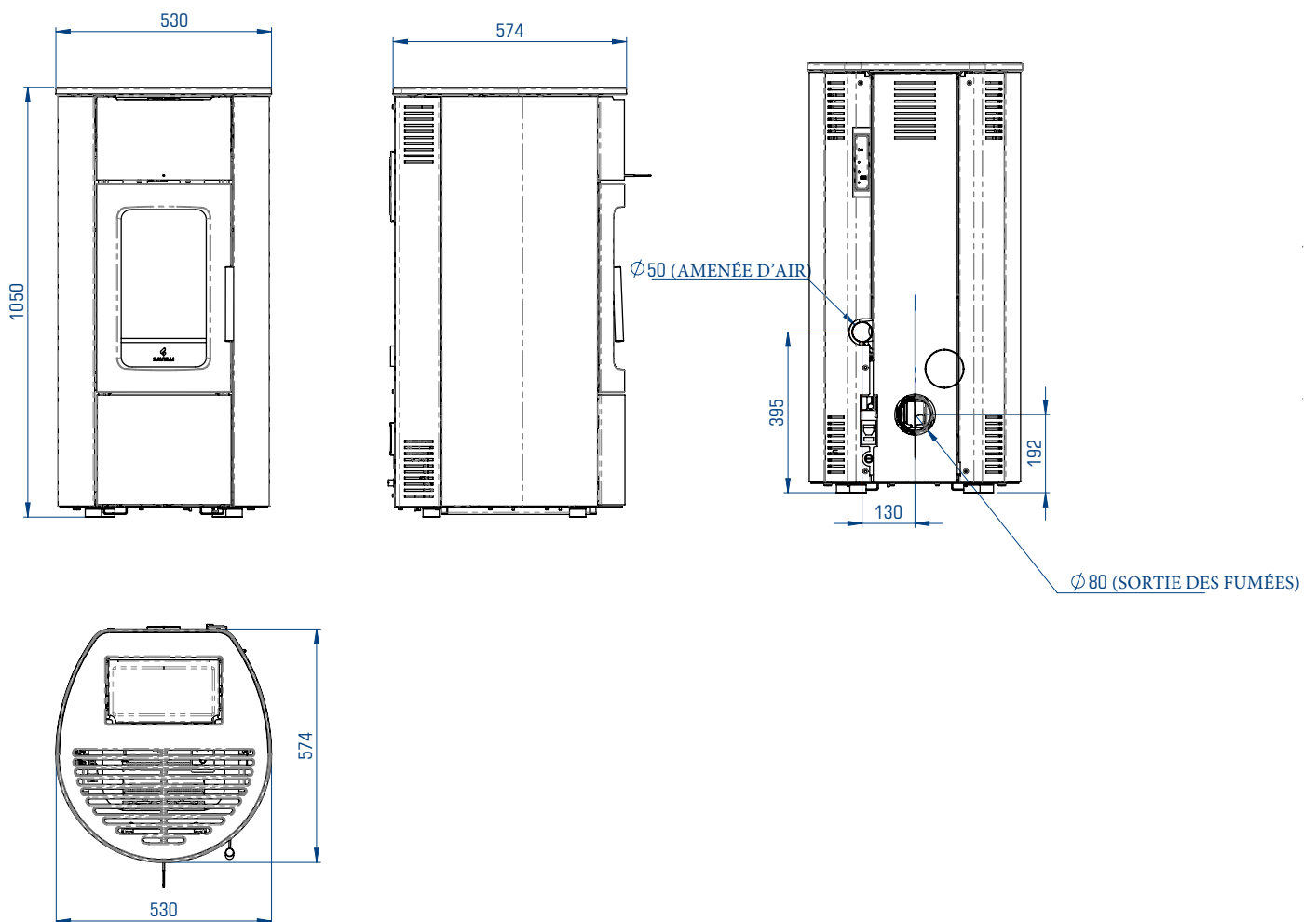
**Schéma technique Flexi 7**

## Schéma technique Flexi 9

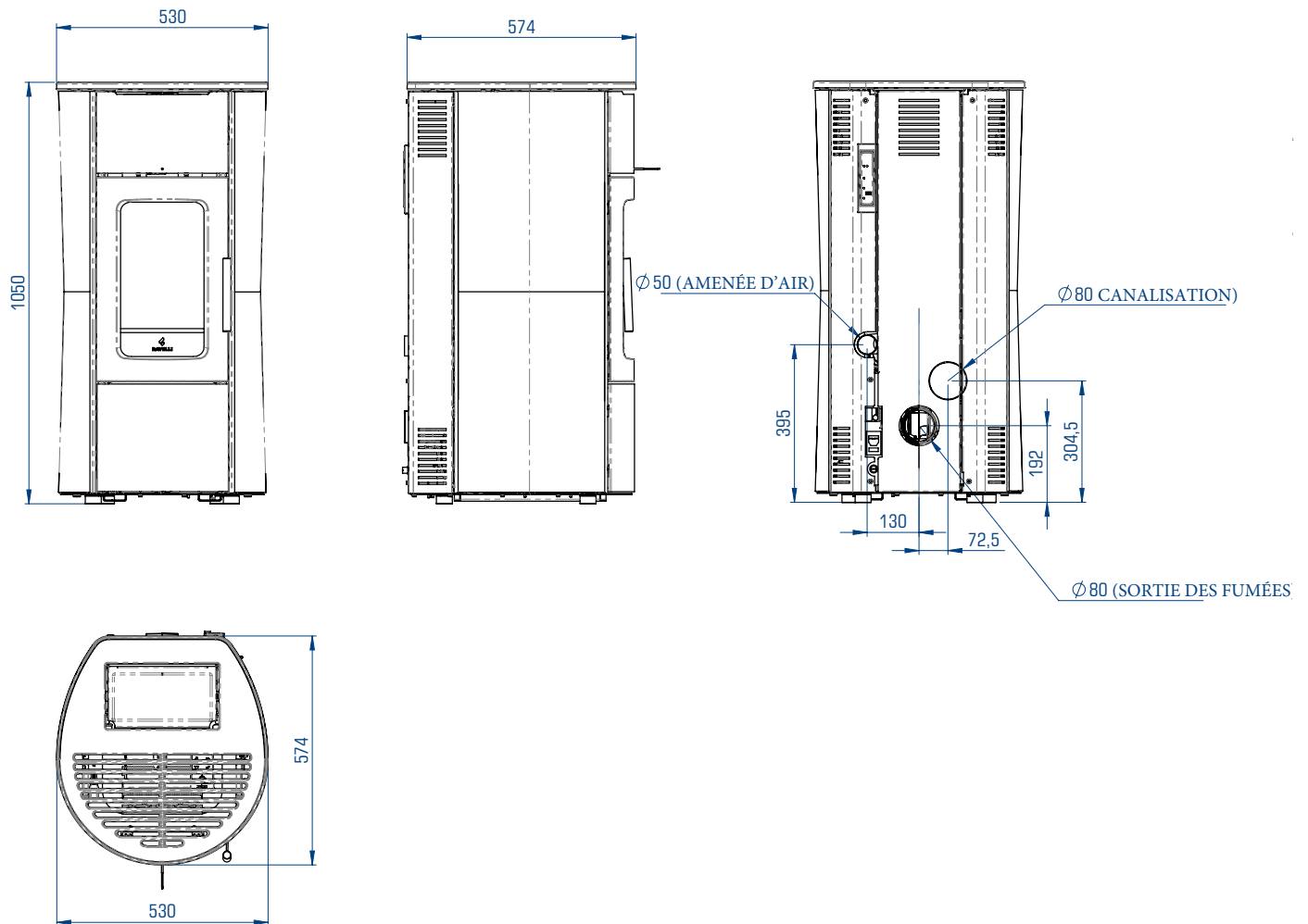

### Composants principaux

	élément
A	Grille pour le passage de l'air
B	Porte
C	Tiroir à cendre
D	Couvercle des granulés
E	Panneau de contrôle
F	Chambre de combustion
G	Glissière pour les cendres
H	Brasier
I	Thermostat de sécurité à réarmement
L	Espace de passage d'air

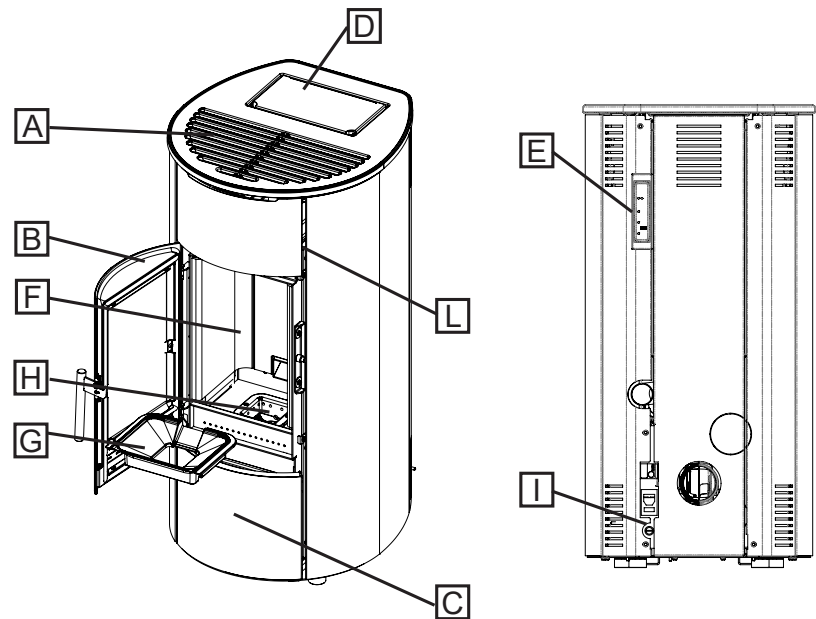

### Description de l'action

Les poêles à pellets Ravelli de la famille Flexi 7 et Flexi 9 sont des appareils de chauffage domestique alimentés par des pellets de bois à chargement automatique. Ils peuvent être utilisés comme système de chauffage secondaire ou comme support du système de chauffage principal.

La chaleur générée par la combustion des pellets est diffusée dans le local d'installation par rayonnement et convection naturelle. Il est possible de choisir d'activer le ventilateur frontal ou de maintenir le poêle en fonctionnement par convection naturelle. En outre, dans les versions Flexi 9, il est possible d'activer la gaine pour chauffer une autre pièce, sous réserve de l'activation par l'installateur. Le poêle est commandé par une unité de contrôle électronique qui gère les phases de démarrage, de fonctionnement et d'arrêt et comprend également de nombreuses autres fonctions de contrôle, de programmation et de sécurité.

L'utilisateur peut choisir la puissance de fonctionnement parmi 5 niveaux, ou régler la température à maintenir dans la pièce. Dans ce cas, le poêle gère la puissance pour assurer un confort maximal. Parmi les fonctions de l'unité de contrôle électronique, il y a aussi celle de pouvoir programmer le démarrage et l'arrêt du poêle, en réglant le chrono thermostat hebdomadaire.

Tout cela peut être fait confortablement depuis le canapé à l'aide de la télécommande.

Le système de nettoyage breveté de Ravelli minimise l'entretien par l'utilisateur. Il n'est plus nécessaire de nettoyer le brasero avant chaque éclairage et toutes les opérations de maintenance.

Ce poêle a été conçu pour des installations hermétiques, il peut donc être installé de manière traditionnelle, ou en prenant l'air directement de l'extérieur.

FONCTIONS	DESCRIPTION
Hermétique	50 Pa Acc. EN613
Ventilation	Peut être désactivé Réglable de 1 à 5 - Automatique
Canalisation (version 9)	Peut être désactivé Réglable de 1 à 5 - Automatique (RFS)
Brasier	Avec nettoyage automatique
Chronothermostat	Hebdomadaire - 4 programmes
Système RDS	Pas présent
Thermique à rearmement	Manuel

### Système de nettoyage automatique

Le poêle est équipé d'un système de nettoyage automatique du brasero. Cela signifie qu'il n'est pas nécessaire de procéder à un nettoyage manuel quotidien du brasero ou à chaque fois que le poêle est allumé. Le système de nettoyage automatique est activé à chaque fois que le poêle est allumé et après 6 heures de fonctionnement continu. Le cycle de nettoyage, qui comprend l'arrêt, le nettoyage automatique et le redémarrage du poêle, dure environ 10 minutes. Pendant cette période, le chauffage est garanti par la chaleur accumulée par l'appareil lui-même.

Note : les temps indiqués sont ceux fixés par défaut par le fabricant.

### Remplir le combustible



Utilisez uniquement des granulés de bois, les caractéristiques indiquées dans ce manuel. Le chargement des granulés doit avoir lieu lorsque le poêle est éteint. Si le poêle est allumé, l'opération doit être terminée dans un délai d'une minute, sinon le poêle s'éteindra.



Pendant la phase de chargement, empêchez le sac de granulés de toucher les surfaces chaudes.



Il est conseillé de vider le sac directement dans la trémie, afin d'éviter tout dépôt de sciure de bois au fond de cette dernière.

Pour charger les pellets dans la trémie, procédez comme décrit ci-dessous:

	action
1	Ouvrez le couvercle de la trémie à pellets
2	Soulever le parachute
3	Versez les pellets dans la trémie
4	Refermer le couvercle

### Ouverture des portes

La porte de la chambre de combustion, le couvercle de réservoir à pellets et le tiroir à cendres ne peuvent être ouverts que lorsque le poêle est en OFF.

En cas d'absence de fermeture de l'un d'eux, l'alimentation en pellets est interrompue, l'unité de commande émet un signal sonore d'avertissement, tandis que le symbole s'affiche à l'écran:



Dans cette condition, en appuyant sur la touche CONFIRMER, il est possible de lire le détail de l'avertissement : « portes et tiroir à cendres ouverts ». Si la porte de la chambre de combustion, le couvercle de réservoir à pellets et/ou le tiroir à cendres ne sont pas fermés dans la minute qui suit, le poêle s'éteint en signalant l'ALARME 07.

L'ouverture des portes interrompt également la phase de nettoyage automatique du brasier. En cas d'interruption prolongée de la phase de nettoyage, l'ALARME 19 peut s'afficher.

Il est rappelé qu'en présence d'une alarme, le poêle doit être redémarré manuellement.

### Formation des utilisateurs

Une fois l'installation terminée, l'utilisateur final doit toujours être parfaitement formé quant aux fonctions et caractéristiques du poêle, par le technicien agréé par Ravelli, pour garantir son utilisation optimale et sûre.

La formation doit concerner les sujets suivants:

- Description du poêle, de son fonctionnement et des configurations de base
- Comment allumer et éteindre le poêle en toute sécurité
- Stockage et rechargement du combustible
- Que faire en cas d'alarme, en particulier celle de défaut d'allumage
- Comment nettoyer correctement le poêle et l'importance de le faire régulièrement
- Il est conseillé de programmer le premier entretien annuel

### Dispositifs de sécurité

Le poêle a été conçu et équipé de systèmes de sécurité pour minimiser les risques pour l'utilisateur.

Il est équipé des dispositifs de sécurité énumérés dans le tableau suivant, qui interviennent également en cas de panne de la carte électronique.

Élément	Description
Thermostat du réservoir des pellets	Si la température dépasse la valeur de sécurité configurée, le moteur de chargement des pellets s'arrête immédiatement et le poêle s'éteint automatiquement ; pour le redémarrer, il faut attendre qu'il soit refroidi et réarmer manuellement le thermostat, à l'aide du bouton approprié.
Pressostat	Si la pression dans le conduit de sortie des fumées est trop élevée (signe que le système d'évacuation des fumées est obstrué), le moteur de chargement des pellets s'arrête immédiatement et le poêle s'éteint automatiquement.
Fin de course de fermeture de la porte de la chambre de combustion, du tiroir à cendres et couvercle de réservoir à pellets	Si la porte de la chambre de combustion et le tiroir à cendres ou le couvercle de réservoir à pellets ne sont pas fermés correctement, le moteur de chargement des pellets s'arrête immédiatement et s'ils ne sont pas fermés dans les 60", le poêle s'éteint automatiquement.
Sécurité électrique	En cas de panne des composants électriques ou du câblage, le fusible et la mise à la terre protègent l'appareil d'un point de vue électrique. Il est nécessaire que le système électrique de l'habitation soit aux normes, équipé d'un circuit de mise à la terre et de tous les systèmes de sécurité requis par les normes.

Il est à noter que le programme de fonctionnement du poêle a été conçu pour arrêter le fonctionnement de celui-ci en cas de dysfonctionnements:

Anomalies	Description
Température dans la chambre de combustion	Si la sonde de température dans la chambre de combustion détecte des températures trop élevées ou trop basses, le poêle s'éteint et l'alarme relative s'affiche.
Température des fumées	Si la sonde de température, à la sortie des fumées, détecte des températures trop élevées, le poêle s'éteint et l'alarme relative s'affiche.
Rupture du ventilateur des fumées	Si le ventilateur s'arrête, la carte électronique bloque l'alimentation en pellets et l'alarme s'affiche.
Rupture du motoréducteur	Si le motoréducteur s'arrête, le produit s'éteint en toute sécurité.
Panne de courant temporaire	En cas de coupure de courant pendant le fonctionnement, au retour du courant, la température est vérifiée dans la chambre de combustion et, le cas échéant, le poêle passe en mode refroidissement.
Défaut d'allumage	Si aucune flamme ne se développe lors de la mise en marche, le poêle se met en alarme.



Il est interdit de modifier les dispositifs de sécurité. La remise en marche du produit n'est possible qu'après avoir éliminé la cause à l'origine de l'intervention du système de sécurité. Pour comprendre quelle anomalie s'est produite, il faut consulter ce manuel qui explique, en fonction du message d'alarme que l'appareil affiche, comment intervenir sur celle-ci.



Si le problème persiste, contactez votre Service Assistance

### Les majoliques (le cas échéant)

Les majoliques colorées utilisées pour le revêtement sont travaillées artisanalement et sont finies à la main. C'est la raison pour laquelle de légères imperfections de surface telles que les ombres et les brèches doivent être considérées comme des caractéristiques qui font de chaque majolique un exemplaire unique.

**!** Les majoliques colorées sont un matériau délicat ; il est conseillé de les manipuler avec soin pendant le nettoyage et d'éviter les coups car elles risquent de s'endommager.

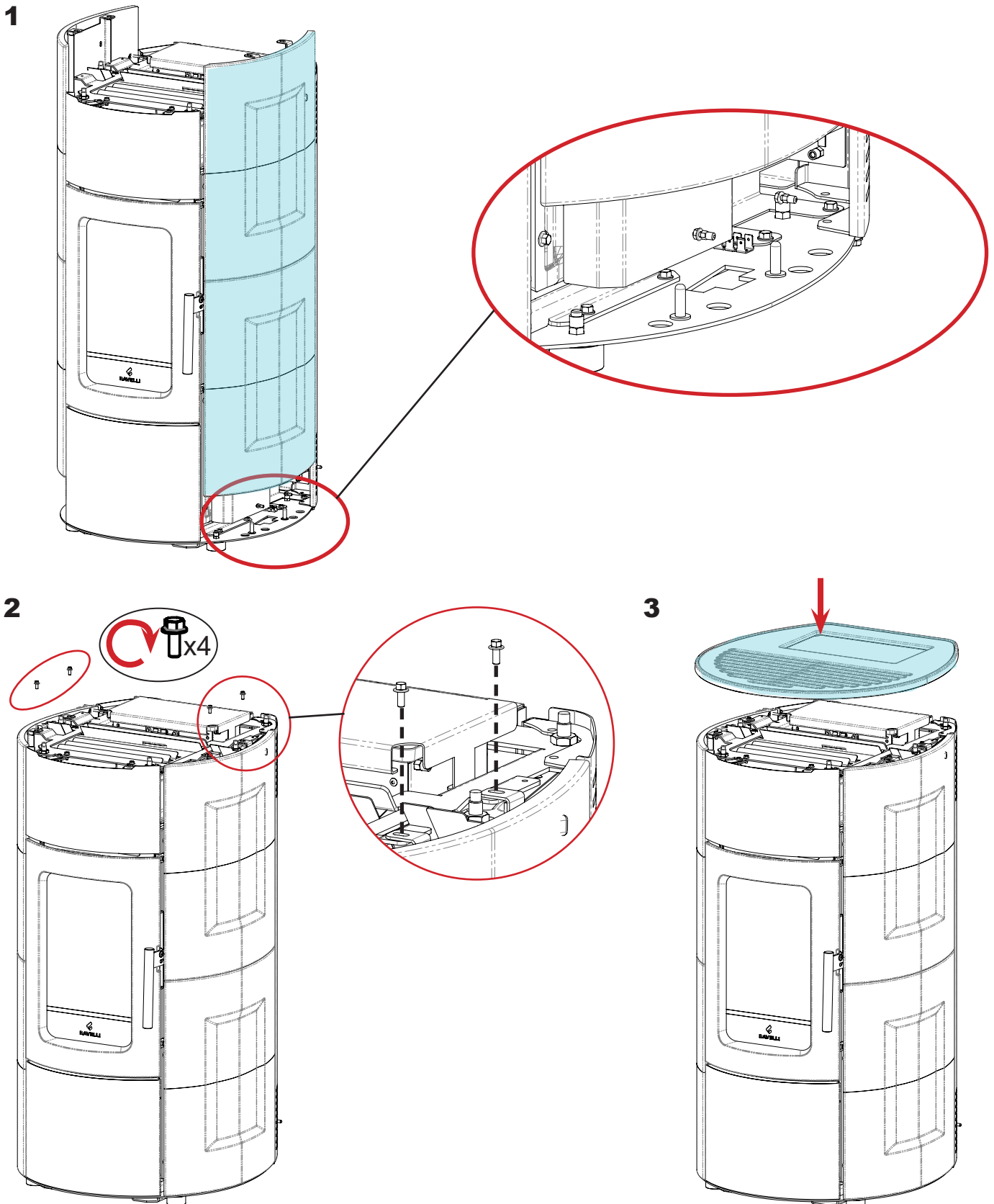



## TRANSPORT ET INSTALLATION

### Mises en garde de sécurité pour le transport et l'installation



L'installation du poêle doit être effectuée par un technicien qualifié, tenu de délivrer une déclaration de conformité de l'équipement à l'acheteur, en assumant l'entière responsabilité de l'installation finale et du fonctionnement correct du poêle.



Le lieu d'installation du poêle doit être choisi de manière à ce que la chaleur générée puisse se répandre uniformément dans les pièces que vous voulez chauffer.



Le poêle doit être raccordé à une sortie de toit individuelle qui puisse garantir le tirage déclaré par le Fabricant et respecter les normes d'installation prévues dans le lieu d'installation.



Le local où le poêle est installé doit être doté d'une prise d'air.



La prise d'air doit être installée de manière à ne pas pouvoir être bloquée.

Le Fabricant décline toute responsabilité en cas d'installation non conforme aux lois en vigueur, de renouvellement incorrect de l'air dans les locaux et d'usage impropre de l'appareil.

Il faut notamment que:

- l'appareil soit raccordé à un système d'évacuation des fumées opportunément dimensionné afin de garantir le tirage déclaré par le Fabricant, étanche et qui respecte les distances des matières inflammables;
- il y ait une prise d'air comburant conforme au type de produit installé;
- aucun appareil à combustion ou dispositif installé ne mette le local d'installation du poêle en dépression;
- les distances de sécurité des matériaux inflammables soient respectées.

La vérification de la compatibilité de l'installation doit précéder toute autre opération de montage ou de pose.



Il se peut que les règlements administratifs locaux, les prescriptions particulières des autorités qui concernent l'installation d'appareils à combustion, la prise d'air et le dispositif d'évacuation des fumées changent en fonction de la région ou du pays. Vérifier auprès des autorités locales s'il existe des prescriptions de loi plus strictes que les indications du manuel.

### Emballage

Après avoir reçu le poêle, contrôler qu'il

- corresponde au modèle acheté et;
- qu'il n'ait pas d'endommagements dus au transport.

Toute réclamation doit être communiquée au transporteur (même sur le document d'accompagnement) au moment de la réception.



Vérifier la capacité portante du plancher avant de manutentionner et de mettre le poêle en place.

Pour la manutention du poêle emballé, suivre la procédure suivante:

- 1 Placer les fourches du transpalette dans les logements spécifiques sous la palette en bois.
- 2 Soulever lentement.
- 3 Amener le poêle près de l'endroit préchoisi pour l'installation.



Le poêle doit toujours être manutentionné à la verticale. Il faut faire particulièrement attention afin que la porte et sa vitre soient protégées des collisions mécaniques qui compromettent leur intégrité.

Pour le déballage du poêle, suivre la procédure décrite ci-après:

- 1 Couper les bandes de cerclage métalliques et ôter le châssis de renfort en bois posé sur le carton.
- 2 Soulever lentement le carton.
- 3 Retirer tout emballage en film à bulles ou réalisé dans des matériaux similaires.
- 4 Ôter le poêle de la palette et placer l'appareil à l'endroit préchoisi en veillant à ce qu'il soit conforme aux indications.

Si le poêle est emballé dans une cage en bois, au lieu des étapes 1 et 2 du tableau précédent, effectuer les étapes décrites ci-dessous :

- 1 Enlever les bandes métalliques de cerclage en dévissant les vis de fixation.
- 2 Démonter la cage en bois sur le sommet et sur les côtés.



C'est le client final qui est chargé de l'élimination de l'emballage, conformément aux lois en vigueur dans le pays d'installation.

### Préparations pour le système d'évacuation des fumées



Prêter attention à la réalisation du système d'évacuation des fumées et respecter les normes en vigueur dans le pays d'installation du poêle.



Le Fabricant décline toutes les responsabilités si elles sont attribuables à un système d'évacuation des fumées mal dimensionné et qui n'est pas conforme aux normes.

### Canal de fumée et raccords

Les « canaux de fumée » sont les tuyaux qui relient l'appareil à combustion à la sortie de toit.

Il faut appliquer les prescriptions suivantes:

- respecter la norme du produit EN 1856-2;
- les sections horizontales doivent avoir une pente minimum de 3 % vers le haut;
- la longueur de la section horizontale doit être minimale et sa projection dans le plan ne pas dépasser 2 mètres;
- les changements de direction ne doivent pas avoir d'angle supérieur à 90° (courbes recommandées de 45°);
- le nombre de changements de direction dont celui pour l'introduction dans la sortie de toit ne doit pas être supérieur à 3;
- la section doit avoir un diamètre constant et identique de la sortie du foyer jusqu'au raccord dans la sortie de toit;
- il est interdit d'utiliser des tuyaux métalliques flexibles et en fibrociment;
- les canaux de fumée ne doivent pas traverser de pièces où l'installation d'appareils à combustion est interdite.

Dans tous les cas, les canaux de fumée doivent être étanches aux produits de la combustion et des condensations, ainsi qu'isolés s'ils passent à l'extérieur de la pièce où ils sont installés.

Le montage de dispositifs de réglage manuel du tirage est interdit.

### Sortie de toit

La sortie de toit est un élément particulièrement important pour le fonctionnement correct du poêle.



La sortie de toit doit être dimensionnée de manière à assurer le tirage déclaré par le Fabricant.



Ne pas raccorder le poêle à une sortie de toit collective.

Pendant la réalisation de la sortie de toit, il faut appliquer les prescriptions suivantes:

- respecter la norme du produit EN 1856-1;
- il doit être réalisé avec des matériaux appropriés pour garantir la résistance aux contraintes mécaniques, chimiques et thermiques ordinaires et il doit être bien isolé afin de limiter la formation de condensation;
- il doit avoir un développement principalement vertical et sans aucun étranglement sur toute sa longueur;
- il doit être correctement espacé à l'aide d'une gaine d'air et isolé des matériaux inflammables;
- les changements de direction doivent être au maximum 2 et leur angle ne doit pas dépasser 45°;
- la sortie de toit à l'intérieur de l'habitation doit, de manière générale, être isolée et elle peut être insérée dans une cour, à condition qu'elle respecte les normes relatives au tubage;
- le conduit de fumée doit être raccordé à la sortie de toit à l'aide d'un raccord en « T » ayant une chambre de récupération qu'il est possible d'inspecter pour les résidus de la combustion et surtout pour la récupération de la condensation.



Il est conseillé de vérifier, sur les données nominales de la sortie de toit, les distances de sécurité qu'il faut respecter en présence de matériaux combustibles et le type de matériau isolant à utiliser.



Utiliser des tuyaux étanches avec des joints étanches.



Il est interdit d'utiliser l'évacuation au mur ou vers des espaces fermés et toute autre forme d'évacuation non prévue par les normes en vigueur dans le pays d'installation (N.B : en Italie, seule l'évacuation par le toit est autorisée).

### Terminal de cheminée

Le terminal de cheminée, c'est-à-dire la partie finale de la sortie de toit, doit satisfaire aux caractéristiques suivantes:

- la section de sortie des fumées doit être au moins le double de la section intérieure de la cheminée;
- éviter la pénétration de l'eau ou de la neige;
- fixer la sortie des fumées même en cas de vent (terminal de cheminée anti-vent);
- la hauteur de sortie doit se trouver en dehors de la zone de reflux (consulter les normes nationales et locales pour identifier la zone de reflux);
- être toujours construit loin des antennes ou des paraboles, il ne doit jamais être utilisé comme support.

## Installation

 Pour installer et utiliser l'appareil, il faut respecter toutes les lois et les règlements locaux, nationaux et européens.

 L'installation du poêle et la préparation des travaux de maçonnerie doivent respecter les normes en vigueur dans le pays d'installation (ITALIE = UNI 10683).

 Les opérations d'installation doivent être effectuées par un technicien qualifié et/ou autorisé par le Fabricant. Le personnel chargé de l'installation est tenu de délivrer une déclaration de conformité de l'équipement à l'acheteur, en assumant l'entière responsabilité de l'installation définitive et du bon fonctionnement qui s'ensuit du produit installé.

 Ravelli n'assume aucune responsabilité en cas de non-respects de ces précautions.

### Pré-requis du local prévu pour l'installation

Le local d'installation du poêle doit être suffisamment ventilé. Pour satisfaire à ce pré-requis, il faut équiper le local d'une prise d'air qui communique avec l'extérieur.

 Le local d'installation doit être muni d'une prise d'air ayant une section libre d'au moins 80 cm<sup>2</sup>.

 En cas d'installation en présence d'autres appareils de combustion ou d'un appareil de VMC, il faut vérifier le fonctionnement correct de l'appareil.

Le poêle doit être placé à l'intérieur de pièces habitatives. Il ne doit jamais être installé à l'extérieur. Le volume du local d'installation doit être adapté à la puissance de l'appareil et en règle générale, il doit être supérieur à 15 m<sup>3</sup>.

 Lorsqu'ils sont utilisés dans la même pièce ou le même espace que le poêle, les ventilateurs d'extraction comme les hottes d'aspiration peuvent causer des problèmes de fonctionnement du poêle.

 Le poêle doit être installé sur un plancher ayant une capacité portante adéquate. Si la position actuelle n'est pas conforme à ce pré-requis, il faut prendre des mesures appropriées en utilisant, par exemple, une plaque de répartition de la charge).

 Il faut prévoir une isolation adéquate si la surface est constituée d'un matériau inflammable.

Si le plancher sur lequel le poêle est en appui est réalisé dans un matériau inflammable, il est conseillé de prévoir une isolation adéquate. Il est impossible de stocker des objets et des pièces sensibles à la chaleur ou inflammables à proximité du poêle ; en règle générale, il faut laisser ces objets à 100 cm minimum du point d'encombrement le plus extérieur de l'appareil.

L'installation du poêle doit garantir un accès facile pour le nettoyage de l'appareil en question, des conduites des gaz d'échappement et de la sortie de toit.

## Exemples d'installation

Ce type d'installation (voir la Fig. 1) exige une sortie de toit isolée bien que l'ensemble du conduit soit monté à l'intérieur de l'habitation. La structure doit en outre être insérée dans un atrium convenablement ventilé.

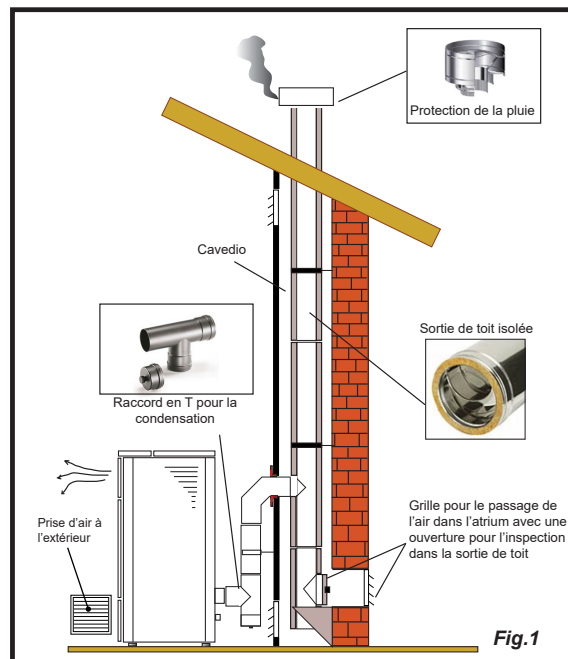

Comme premier tronçon initial, il est interdit d'installer un coude à 90°, car la cendre bloquerait le passage des fumées en peu de temps, en causant des problèmes de tirage du chaudière. (Voir la Fig. 2)

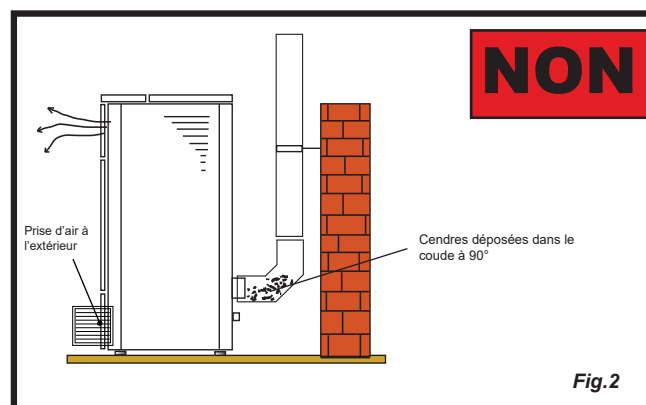

Il est possible d'utiliser un conduit d'évacuation des fumées existant ou une gaine technique au moyen d'une canalisation. Pour ce type d'installation, il faut respecter les normes concernant les systèmes d'évacuation des fumées canalisés. Un raccord de type en « T » a été monté dans la partie inférieure de la sortie de toit à l'intérieur de l'habitation ; un autre a été monté à l'extérieur de manière à ce que le tronçon à l'extérieur puisse être inspecté.

Il est interdit d'installer deux coudes à 90°, car la cendre bloquerait le passage des fumées en peu de temps, en causant des problèmes de tirage du chaudière. (Voir la Fig. 2)

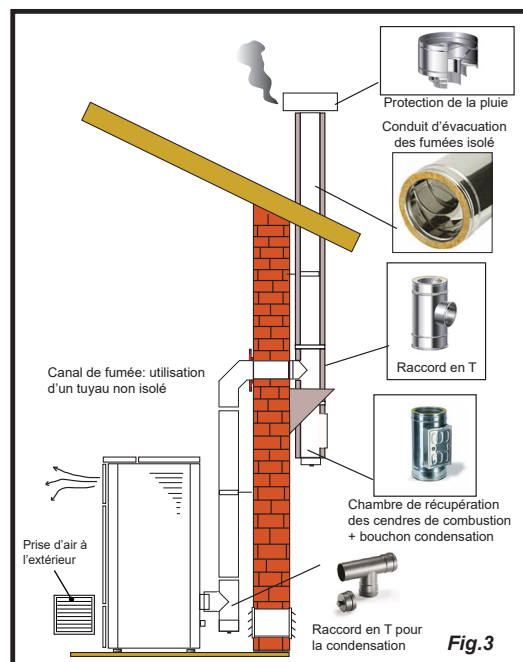

Ce type d'installation (voir la Fig. 4) exige une sortie de toit isolée car l'ensemble du conduit de fumée a été monté à l'extérieur de l'habitation.

Un raccord de type en « T » doté d'un bouchon d'inspection a été monté dans la partie inférieure de la sortie de toit.

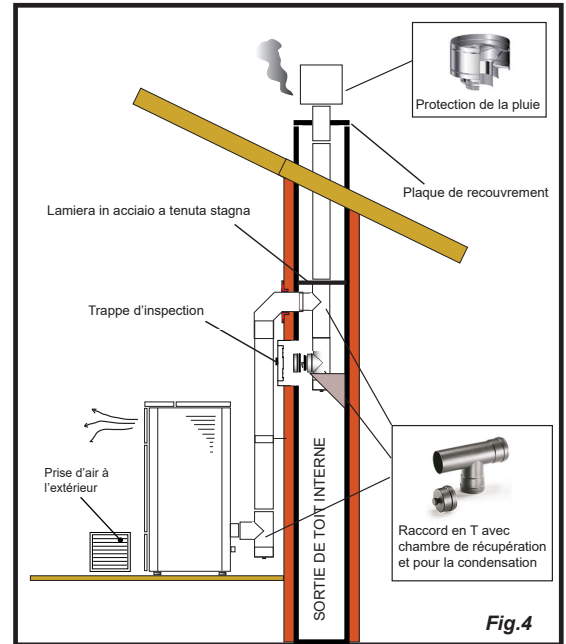

Ce type d'installation (voir la Fig. 5) n'exige pas de sortie de toit isolée car une partie du conduit de fumée a été montée à l'intérieur de l'habitation et une partie se trouve à l'intérieur d'une sortie de toit déjà existante.

Un raccord de type en « T » doté d'un bouchon d'inspection a été monté dans la partie inférieure du chaudière ainsi qu'à l'intérieur de la sortie de toit.

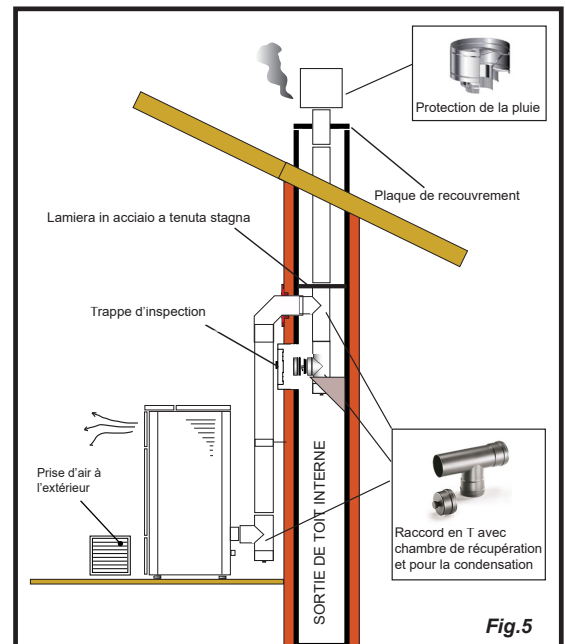

Ce type d'installation (voir la Fig.6) requiert un tronçon horizontal pour se raccorder à une sortie de toit déjà existante.

Respecter les pentes indiquées sur la figure de manière à réduire le dépôt des cendres dans le tronçon du tuyau horizontal. Un raccord de type en « T » doté d'un bouchon d'inspection a été monté dans la partie inférieure et à l'entrée de la sortie de toit.

Comme tronçon initial, il est interdit d'installer un coude à 90°, car la cendre bloquerait le passage des fumées en peu de temps, en causant des problèmes de tirage du chaudière. (Voir la Fig. 2)

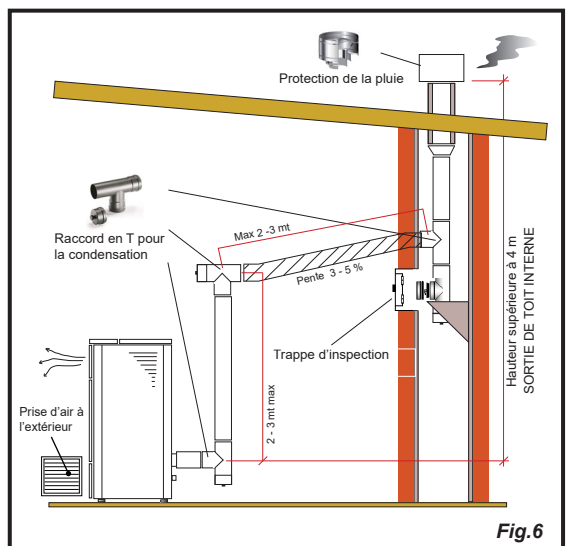

## RACCORDEMENTS



Les raccordements doivent être effectués par un technicien qualifié et / ou autorisé par le Fabricant.



Par l'installateur, le type de câble, avec la section relative, à installer en cas de remplacement est : H05RR-F sez.3G0,75

### Connexion avec prise d'air externe

Le poêle a été conçu pour des installations hermétiques.

Pour établir la connexion avec une prise d'air extérieure, procédez comme suit:

étape	action
1	Connecter un tuyau de 50 mm de diamètre au tuyau d'entrée d'air de combustion à l'arrière du poêle. Remarque: le tuyau ne doit pas mesurer plus de 2 m de longueur.



La prise d'air doit être installée de manière à ne pas pouvoir être bloquée.

### Raccordement à la sortie de toit



La sortie de toit doit être dimensionnée de manière à assurer le tirage déclaré par le Fabricant.



Le poêle doit être raccordé à une seule cheminée. Il est interdit de raccorder le poêle à une cheminée commune avec d'autres appareils de combustion ou avec des drains de hotte.



Le conduit d'évacuation des fumées doit être accessible pour le nettoyage.

### Connexion électrique

La fiche du câble d'alimentation du poêle ne doit être branchée qu'une fois l'installation et le montage terminés de l'appareil, et doit rester accessible après l'installation.

Pour effectuer le raccordement électrique, procédez comme indiqué ci-dessous :

Branchez d'abord le câble d'alimentation à la prise située à l'arrière du poêle, puis à une prise murale.

Alimentez le poêle en tournant l'interrupteur en position (I).



Lorsque le poêle n'est pas utilisé, il est conseillé de débrancher le câble d'alimentation.



Veillez à ce que le cordon d'alimentation (et tout autre câble à l'extérieur de l'appareil) n'entre pas en contact avec des surfaces chaudes.



Assurez-vous que le système électrique est mis à la terre.



Pour le raccordement direct au réseau, il est nécessaire de prévoir un dispositif qui assure la déconnexion du réseau, avec une distance d'ouverture des contacts permettant une déconnexion complète dans les conditions de catégorie de surtension III, conformément aux règles d'installation



Il est recommandé au personnel autorisé de prêter une attention particulière aux connexions électriques après toute intervention sur le produit.



Si le câble d'alimentation électrique est endommagé, il doit être remplacé par le fabricant ou son service d'assistance technique ou en tout cas par une personne ayant des qualifications similaires, de manière à prévenir tout risque.

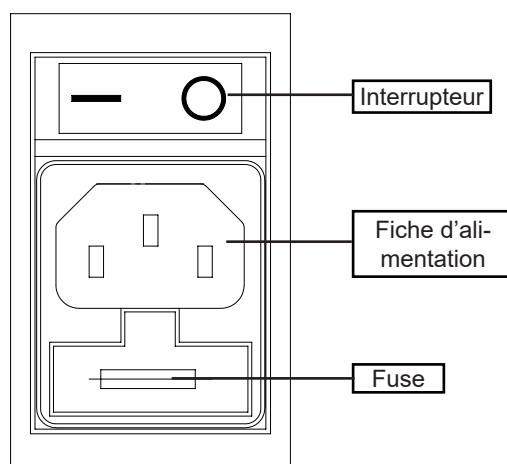

## Canalisation



Respecter les réglementations et les lois en vigueur dans la région où le produit est installé.



Cette fonction doit être activée par un technicien qualifié.

Pour chauffer une autre pièce de la maison, il faut casser la prédécoupe et raccorder un tuyau de 80 mm de diamètre à la sortie du conduit du poêle. Le conduit doit être dimensionné (longueur et forme) en tenant compte de la hauteur résiduelle du ventilateur de la canalisation ci-contre.



Utiliser un tuyau et des joints pouvant résister à des températures élevées (y compris jusqu'à 200°C) : l'utilisation de tuyaux métalliques et de joints en silicone est recommandée.

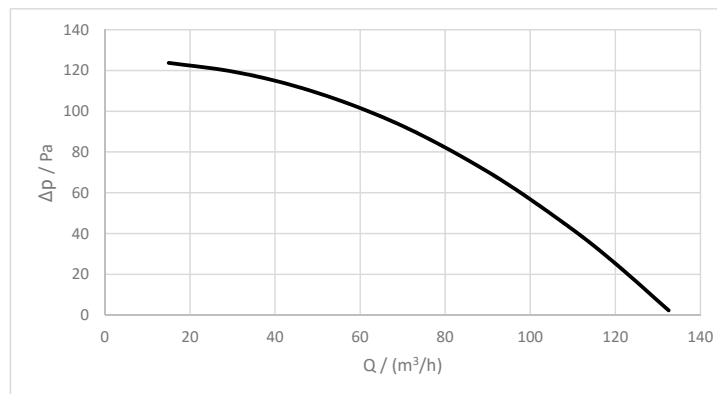

Q : débit  
Δp : hauteur



Le tuyau de la canalisation peut atteindre des températures très élevées : il est donc nécessaire de l'isoler correctement et avec des matériaux appropriés aux endroits où il peut entrer en contact avec des surfaces inflammables ou des surfaces sensibles aux températures élevées, ainsi que pour protéger les personnes et les animaux de brûlures possibles.



Si vous utilisez un tuyau rigide pour les conduits, utilisez un tuyau à 45°.

Dans le cas de murs traversants construits avec des matériaux inflammables, il est obligatoire de protéger ces matériaux à l'aide de matériaux isolants ou de précautions appropriées.

Il est conseillé d'isoler le tuyau de la canalisation sur toute sa longueur pour éviter la dispersion de chaleur.



Il est obligatoire de raccorder le poêle au conduit de la maison avant de l'allumer. Veillez à ce qu'il ne soit pas possible de toucher les pales du ventilateur, en installant les mesures de sécurité nécessaires (par exemple : grille de conduit ou tuyau de plus de 620 mm de long).

La canalisation aspire beaucoup d'air de la pièce où le poêle est installé et l'insuffle dans l'autre pièce à chauffer. Pour cette raison, il est conseillé d'assurer une recirculation de l'air entre la pièce dans laquelle le poêle est installé et la pièce chauffée par la canalisation. De cette façon, le chauffage des pièces sera optimisé, en évitant l'appel d'air froid de l'extérieur et les pertes de chaleur. Il est recommandé de consulter le chapitre spécifique pour connaître les paramètres de la canalisation.

## Connexion d'une sonde externe ou d'un thermostat

Pour gérer la canalisation de façon automatique, connecter une sonde de température (en option) ou un thermostat externe (en option) au connecteur arrière « REAR ».



Connecter un thermostat externe ouvert / fermé, donc pas sous tension.

## Essais et mise en service

La mise en service du poêle doit être précédée d'un essai qui consiste à vérifier le fonctionnement des éléments suivants :

- connexion au système d'évacuation des fumées;
- les connexions électriques;
- fonctionnement des éventuelles sondes externes connectées;
- vérifier que tous les matériaux utilisés pour la construction du conduit de fumée, du carneau, de la cheminée, sont conformes aux normes et utilisables.

Le test n'est positif que lorsque toutes les phases de fonctionnement sont terminées sans qu'aucune anomalie ne soit détectée.

## Schéma électrique Flexi 7

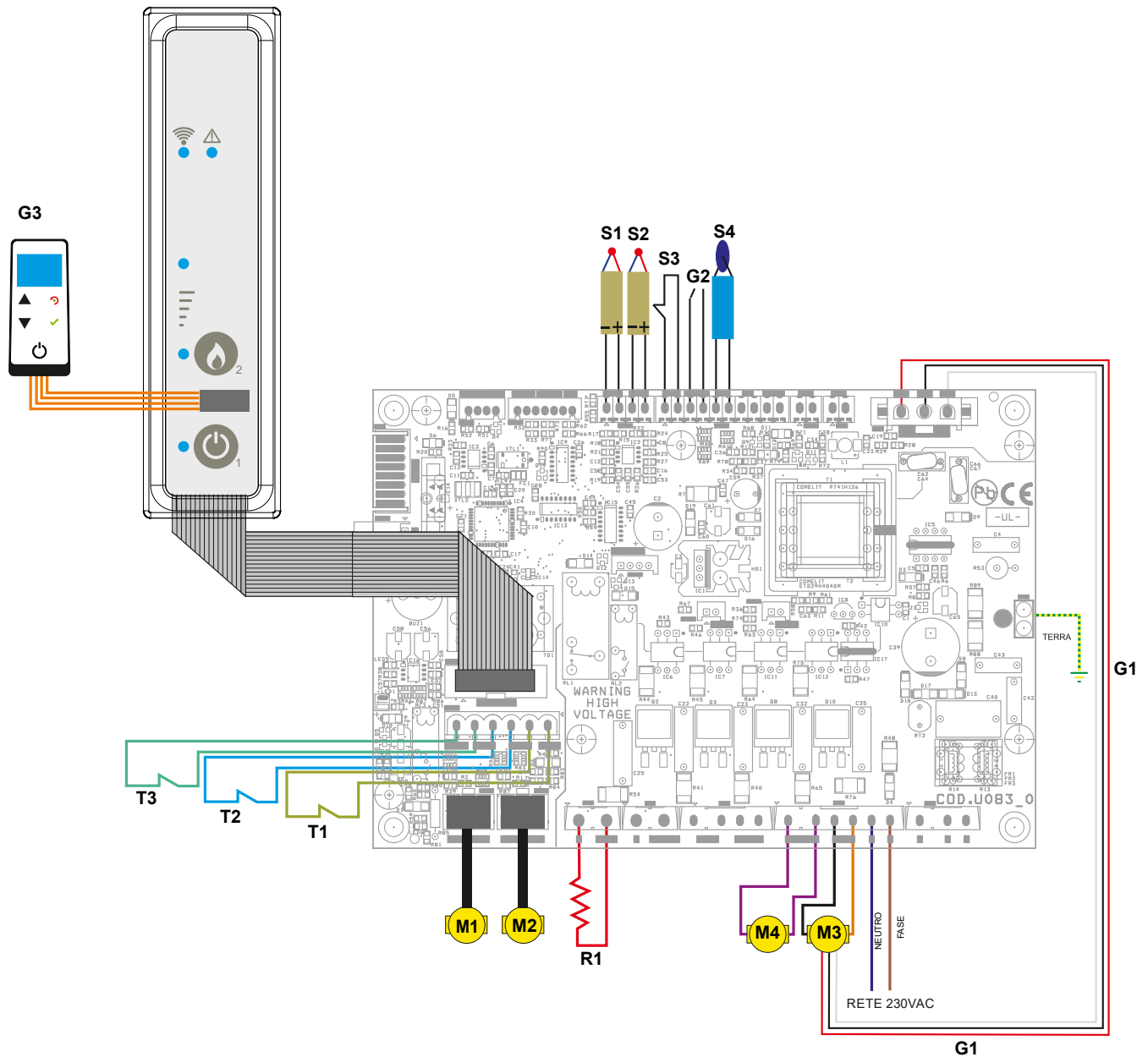

## LEGENDE

**Sécurités**

- T1 – Pressostat contact
- T2 – Thermostat à réarmement
- T3 – Sécurité pellet

**Moteurs**

- M1 – Motoréducteur vis sans fin
- M2 – Nettoyeur automatique
- M3 – Extracteur fumées
- M4 – Ventilateur d'ambiance

**Résistance**

- R1 – Résistance

**Sondes**

- S1 – Sonde fumée (TCJ)
- S2 – Sonde flamme (TCK)
- S3 – Thermostat externe
- S4 – Sonde d'ambiance (opt)

**Générique**

- G1 – Encodeur lecture tours extracteur
- G2 – Compte coups nettoyeur automatique
- G3 – Télécommande tactile «RADIO»

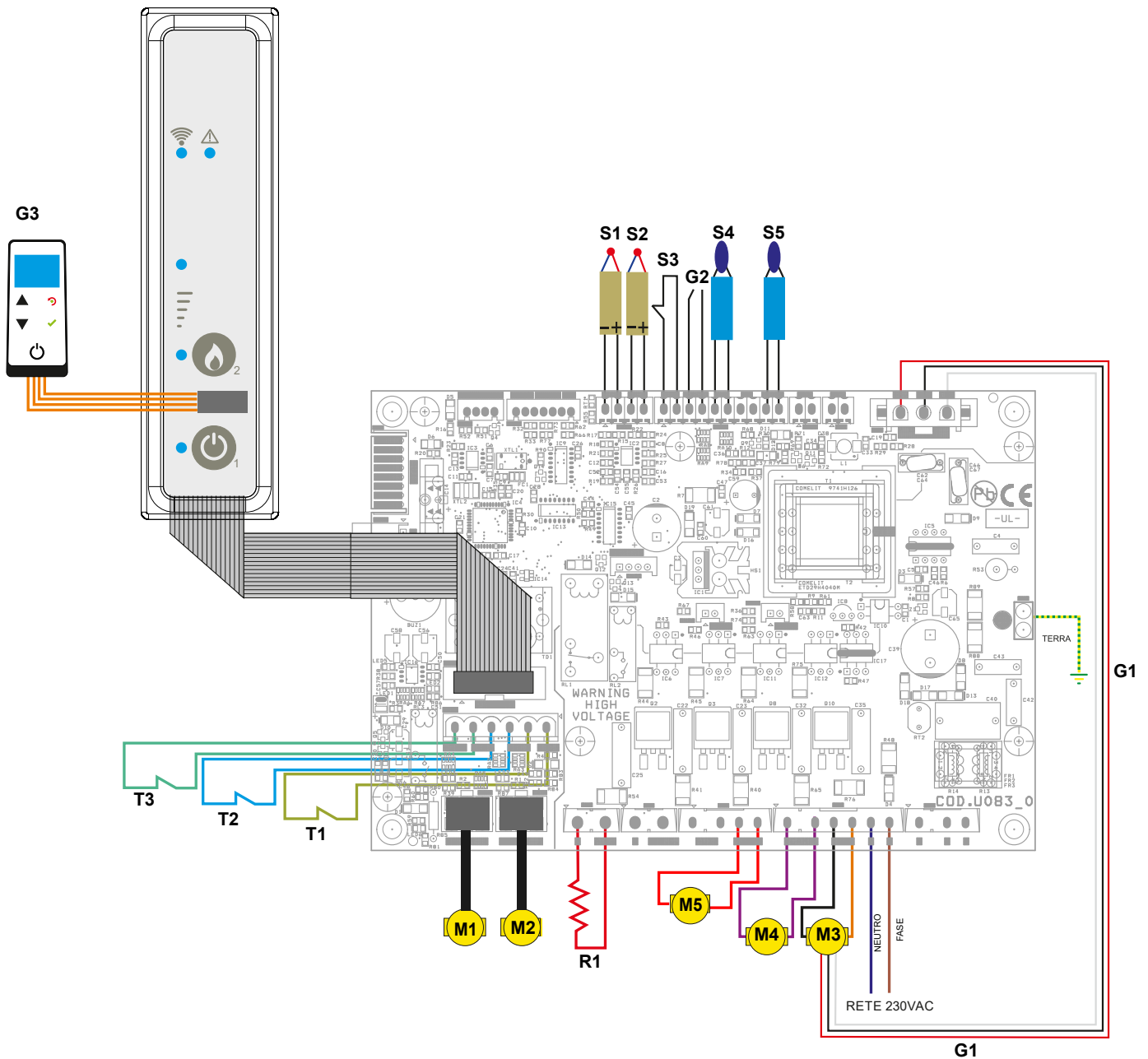

## Schéma électrique Flexi 9

**LEGENDE**
**Sécurités**

- T1 – Pressostat contact
- T2 – Thermostat à réarmement
- T3 – Sécurité pellet

**Moteurs**

- M1 – Motoréducteur vis sans fin
- M2 – Nettoyeur automatique
- M3 – Extracteur fumées
- M4 – Ventilateur d'ambiance
- M5 – Ventilateur de canalisation

**Résistance**

- R1 – Résistance

**Sondes**

- S1 – Sonde fumée (TCJ)
- S2 – Sonde flamme (TCK)
- S3 – Thermostat externe
- S4 – Sonde d'ambiance (opt)
- S5 – Sonde canalisation ou thermostat (opt)

**Générique**

- G1 – Encodeur lecture tours extracteur
- G2 – Compte coups nettoyeur automatique
- G3 – Télécommande tactile «RADIO»

## COMMANDES ET UTILISATION

### Description du panneau de contrôle

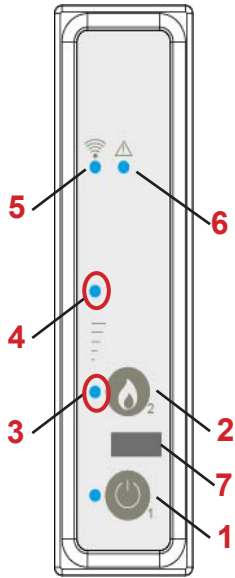

Bouton **1**: Mise en marche/arrêt

#### RÉGLAGE DE LA PUISSANCE

Vous pouvez utiliser le bouton **2** pour régler la puissance.

Pour augmenter à nouveau la puissance, appuyez à nouveau sur le bouton **2**.

- Seule la LED **3** allumée = puissance 1
- LED **3** allumée et LED **4** clignotante = puissance 2
- LED **3** et **4** clignotants = puissance 3
- LED **3** clignotant et LED **4** allumée = puissance 4
- LED **3** et **4** allumées = puissance 5

LED **6** (rouge): Alarme

**7**: Prise de connexion du câble de la télécommande

Les LED jaunes clignotantes (**3,4**) indiquent que la carte électronique attend de recevoir le signal de l'ordinateur de poche.

### Initialisation du portable

Le portable, après un premier court écran montrant le logo Ravelli, il donnera la liste des langues disponibles dans le menu: Sélectionnez la langue souhaitée avec les touches de défilement et validez la sélection avec la touche de confirmation.



Pour être en mesure de fonctionner correctement, l'ordinateur de poche nécessite une interface avec la carte électronique à l'intérieur du poêle pour cette raison, l'écran affiche le message suivant:



Dans le cas de la première utilisation de votre appareil, sélectionnez **OUI** avec les touches de sélection et confirmer avec la touche entrée.

L'affichage de poche affichera l'écran suivant:

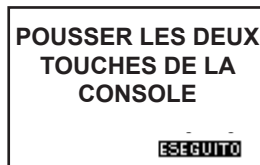

Appuyez sur les touches (**1,2**) de la console d'urgence pour initialiser l'ordinateur de poche.

En appuyant sur la touche de confirmation sur le portable, les composants communiquent entre eux. Une coche sur l'affichage, accompagnée d'un signal sonore, indique que l'opération d'initialisation du portable s'est terminée avec succès.



Si les piles doivent être remplacées, il n'est pas nécessaire d'effectuer la procédure d'initialisation du portable. Dans ce cas, lorsque l'écran affiche le message «PREMIÈRE INSTALLATION?», Sélectionnez NON et appuyez sur le bouton de confirmation.

### Description du portable

Le portable se présente comme dans l'image suivante:

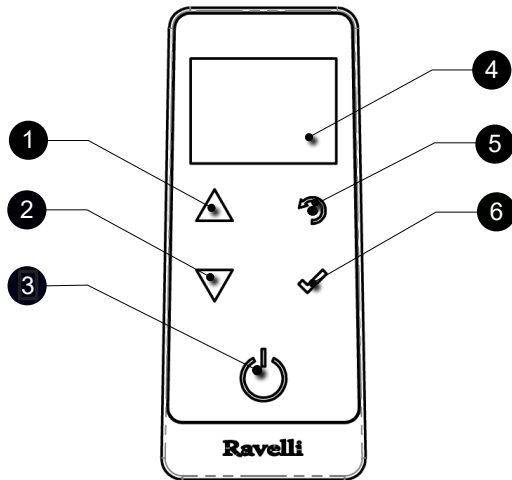

- |   |   |
|---|---|
| 1 | Touche d'augmentation "EN HAUT" (touche de sélection) |
| 2 | Touche de diminution "EN BAS" (touche de sélection)   |
| 3 | Touche ON/OFF ou retablicement de la modalité "Sleep" |
| 4 | Display   |
| 5 | Touche pou acceder au MENU e sortie                   |
| 6 | Touche de confirmation                                |



Dans "Sleep" écran du portable est obscurci, tout en maintenant une communication radio active avec l'appareil de chauffage, afin de réduire la consommation de la batterie.

### Insertion des batteries dans le portable:

Retirez le couvercle de protection de la batterie à l'arrière de la télécommande comme indiqué dans la figure A , et entrez n. 3 piles (1,5 V type AAA ) dans l'emplacement de votre ordinateur en faisant attention à la polarité. Replacez le couvercle de protection piles comme dans la figure B



Figura A



Figura B

### En case de batterie déchargée

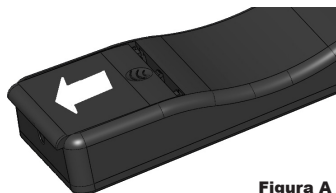
En case de batterie déchargée à l'intérieur de la "goutte" est présent un symbole Qui indique l'état de limite de celle-ci, tout en maintenant actives les fonctions de l'ordinateur de poche.



Dès que le niveau de batterie ne permet en aucune sorte la communication radio, l'ordinateur de poche affiche plein écran entier l'image de la batterie déchargée, en bloquant toute les fonctions de l'ordinateur portable jusqu'à l'effective substitution des batteries.

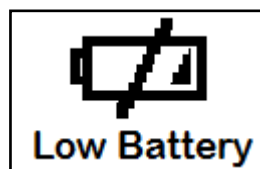

Si vous n'utilisez pas la télécommande pendant une longue période, nous vous recommandons de retirer les piles de la télécommande.

### Description du display

Le display du portable se présente comme de suite (conditions de stand-by):

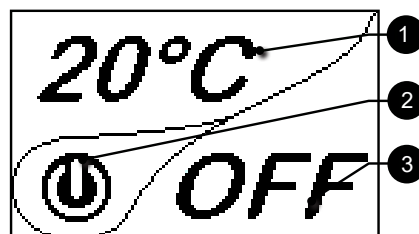



Après 5 minutes d'inactivité, le display du portable va s'obscurcir en modalité "SLEEP", tout en maintenant la connexion radio avec le poêle.



La première pression sur n'importe quelle touche avec le display actif allume son rétro-éclairage, en le considérant pas comme un commande.

Le display se divise en trois parties

1- Affiche la température ambiante actuelle détectée par le portable. En outre, la pression de la touche de défilement HAUT vous permet d'afficher la température de réglage, modifiable avec les deux touches de défilement HAUT/ BAS. La confirmation de chaque variation a lieu automatiquement dans les 3 secondes après la modification effectuée ou par la pression de la touche de confirmation.



Un signal acoustique confirme le changement s'est produit.

2- Image qui indique l'état du poêle (voir schéma synthétique phases

3- Dans les premiers stades inactifs (en liaison avec la partie 2 du display) indique l'état du poêle. Dans les phases actives indique la puissance de travail du poêle. En plus, en appuyant sur la touche de défilement BAS vous pouvez voir la puissance réglée, modifiable avec les deux touches de défilement HAUT/BAS: La confirmation de tout changement s'effectue automatiquement dans les 3 secondes après la modification ou par la pression de la touche de confirmation. Un signal acoustique confirme le changement s'est produit.



### Configuration de la date et de l'heure

Ci-après sont reportées les opérations à suivre pour accéder au menu relatif.



MENU
UTILISATEUR
TECHNICO
PRODUCTEUR



UTILISATEUR
CHARG. VIS SANS FIN
CHRONOTHERMOSTAT
SET AIRE-PELLET
ETAT POELE



UTILISATEUR
COMFORT CLIMA
PROGRAMMATION

Pression de la touche de "accès au menu" pour accéder à la Page-écran MENU

Pression de la touche "confirmation" Pour accéder à la Page-écran UTILISATEUR

Pression de la touche de "sélection" Pour passer à la seconde page-écran de menu UTILISATEUR et sélectionner CONFIGURATIONS.



PROGRAMMATION
DATE - HEURE
HABILITER T.TEXT
CONTRASTE
VERSION FW
ADJUST
LANGUE



hh	mm	Day
00	:00	- 5
gg	mm	aa
00	/ 00	/ 00

Pression de la touche "confirmation" pour Accéder à la Page-écran CONFIGURATIONS.

Pression de la touche "confirmation" pour accéder à la page-écran DATE - HEURE

hh	mm	Day
19	:20	- 5
gg	mm	aa
20	/ 10	/ 13



Pression de la touche d'augmentation pour chaque voix.



Pression de la touche de diminution pour chaque voix.



Pression de la touche "entrée" pour confirmer le réglage et passer à la position successive.



Pression répétée DE LA TOUCHE "retour" pour afficher le mode stand-by.

## PROCÉDURES D'UTILISATION

 En cas d'incendie de la sortie de toit, appeler immédiatement les Sapeurs Pompiers.

### Vérifications avant l'allumage

 Le contenu de ce manuel d'instructions ait été lu et parfaitement bien compris;

Avant d'allumer le poêle, il faut s'en assurer:

- la trémie à pellets est chargée;
- la chambre de combustion est propre;
- la fermeture hermétique de la porte coupe-feu et le tiroir à cendres fonctionnent correctement;
- la prise électrique est correctement branchée;
- tous les éléments susceptibles de brûler (instructions, étiquettes adhésives diverses) ont été retirés;
- Le brasero, s'il est amovible, est correctement positionné dans son siège.

 Pendant les premières heures d'utilisation, il se peut que les peintures utilisées pour la finition du poêle dégagent une odeur désagréable. Il se peut que vous sentiez aussi l'odeur typique des pièces métalliques soumises aux températures élevées. Veiller à ce qu'un renouvellement d'air suffisant soit garanti dans la pièce. Inévitables, ces désagréments vont disparaître après les premières heures de fonctionnement. Pour minimiser ces désagréments, laisser le poêle allumé quelques heures à basse puissance et au début, ne pas surcharger en évitant les cycles lourds de chauffage-refroidissement.

 Pendant l'allumage initial, la peinture termine son séchage et se durcit. Ainsi, pour ne pas les endommager, il est déconseillé de toucher les surfaces peintes du poêle.







### Chargement de la vis sans fin

Avant d'effectuer le premier allumage du poêle, à chaque fois que le poêle est en état d'alarme « 06 - Granulés épuisés » et, en règle générale, à chaque fois que la trémie est complètement vide, il faut effectuer le chargement initial de la vis sans fin. Cette phase sert à remplir le système de chargement des granulés (le système qui transporte les granulés du réservoir au brasier) de manière à ce qu'au moment de l'allumage, les granulés soient prêts à être chargés dans le brasier et que le poêle puisse ainsi ensuite s'allumer. Si les opérations de chargement de la vis sans fin ne sont pas effectuées, il se peut qu'il ait des épisodes de défaut d'allumage du poêle.

 Après avoir chargé la tarière et avant d'allumer le poêle, n'oubliez pas de vider le brasero et de vérifier qu'il est propre. Ne jamais vider le brasero à l'intérieur de la trémie.

 Après toute opération d'entretien, s'assurer que le brasier soit placé correctement dans son logement.

 Dans les modèles avec brasero autonettoyant, il n'est pas nécessaire d'enlever les pellets dans le brasero : les pellets chargés sont suffisants pour un allumage ultérieur.

	<table border="1"> <tr><th>MENU</th></tr> <tr><td> </td></tr> <tr><th>UTILISATEUR</th></tr> <tr><td> </td></tr> <tr><td>TECHNICO</td></tr> <tr><td>PRODUCTEUR</td></tr> </table>	MENU		UTILISATEUR		TECHNICO	PRODUCTEUR		<table border="1"> <tr><th>UTILISATEUR</th></tr> <tr><td> </td></tr> <tr><th>CHARG. VIS SANS FIN</th></tr> <tr><td> </td></tr> <tr><td>CHRONOTHERMOSTAT</td></tr> <tr><td>SET AIRE-PELLET</td></tr> <tr><td>ETAT POELE</td></tr> </table>	UTILISATEUR		CHARG. VIS SANS FIN		CHRONOTHERMOSTAT	SET AIRE-PELLET	ETAT POELE		<table border="1"> <tr><th>CHARG. VIS SANS FIN</th></tr> <tr><td> </td></tr> <tr><td></td></tr> <tr><td><b>120"</b></td></tr> </table>	CHARG. VIS SANS FIN			<b>120"</b>
MENU																						
UTILISATEUR																						
TECHNICO																						
PRODUCTEUR																						
UTILISATEUR																						
CHARG. VIS SANS FIN																						
CHRONOTHERMOSTAT																						
SET AIRE-PELLET																						
ETAT POELE																						
CHARG. VIS SANS FIN																						
																						
<b>120"</b>																						
Pression de la touche « accès aux menus » pour accéder à la page MENU		Pression de la touche « confirmer » pour accéder à la page UTILISATEUR		Pression de la touche « confirmer » pour activer la rotation de la vis sans fin.																		

### Allumer et éteindre l'appareil

A partir de l'écran "Home", il est possible d'allumer et d'éteindre le poêle en maintenant le bouton ON / OFF enfoncé sur l'appareil pendant quelques secondes. Un signal acoustique vous avertira que l'appareil est allumé ou éteint. Au cas où ce n'est pas possible. En utilisant votre ordinateur de poche, vous pouvez allumer / éteindre l'appareil en utilisant le bouton approprié sur la carte électronique.

 N'éteignez pas le chauffage en débranchant la fiche de la prise murale.

 L'affichage du message « REGLAGE RDS » indique que la procédure initiale de test et de réglage initial des paramètres n'a pas été effectuée correctement. Cette indication n'implique pas le blocage du poêle (voir la section « Pop-up de signalisation »).

### Que faire en cas d'alarme "Echec allumage"

Si le système ne détecte pas l'allumage de la flamme dans le délai prédéfini, le fonctionnement est bloqué avec l'alarme « Echec allumage ».

Avant de rallumer le poêle, vérifier qu'il y ait des granulés dans la trémie, que la porte et le compartiment du tiroir à cendre soient fermés, qu'il n'y ait pas d'obstructions du système d'entrée de l'air comburant et surtout, sur les modèles sans brasier autonettoyant, que le brasier soit vide, propre et correctement positionné. Si le problème persiste, il peut être dû à un problème technique (bougie d'allumage, réglages, etc.), nous vous prions donc de contacter un CAT Ravelli.



L'accumulation de granulés non-brûlés dans le brasier après un défaut d'allumage doit être éliminée avant de procéder à un nouvel allumage.



Le brasier peut être très chaud: risque de brûlure !



Ne jamais vider le brasero à l'intérieur de la trémie.

### Réglage de la température et de la puissance:

Réglez les deux valeurs conformément aux instructions données au chapitre "Description de l'affichage".

## LES PHASES DE FONCTIONNEMENT DE L'APPAREIL

### Séquence des phases d'allumage

ALLUMAGE - phase initiale de chargement des boulettes;

FLAMME PRESENTE - phase d'attente du développement de la flamme; et phase de stabilisation de la flamme et de réduction du combustible (pellets) à l'intérieur du brasero;



TRAVAIL - phase de fonctionnement décrite dans le chapitre consacré à ce sujet;



### La modulation

Pendant la phase de travail, le but de l'appareil est celui d'atteindre le réglage de la température ambiante/eau chaudière demandée par l'utilisateur, quand cette condition est remplie, le poêle passe en modalité MODULATION TRAVAIL, phase pendant laquelle la consommation de combustible est minimale.

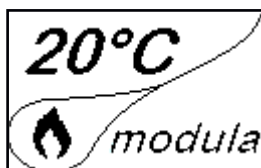

Au cas où l'on voudrait relever la température ambiante au moyen d'un thermostat externe (option), celui-ci devra être raccordé au connecteur spécialement placé sur la partie arrière du poêle; on devra par conséquent activer la lecture. Dans le menu spécial "CONFIGURATIONS – HABILITER THERMOSTAT". Sur l'afficheur apparaîtra l'inscription TON/ TOFF sur la base de la demande du thermostat.



Branchez un thermostat externe ouvert/fermé pour qu'il ne soit pas sous tension et nous recommandons également un thermostat avec un décalage d'au moins 3 °C si vous souhaitez utiliser la fonction de confort climatique.

### Description des fonctions au menu



Pression de la touche pour accéder à la page-écran des MENUS

<b>MENU</b>
UTILISATEUR
TECHNICO PRODUCTEUR



Les menus TECHNICIEN et PRODUCTEUR sont protégés par un mot de passe d'accès. La modification des paramètres dans ces menus est susceptible de compromettre le fonctionnement et la sécurité du poêle. Le cas échéant, la garantie déchoit.

### Chronothermostat

Avec la fonction Chronothermostat il est possible de programmer pour chaque jour de la semaine l'allumage et l'extinction automatique du poêle en 4 intervalles temporaires indépendants (CONFIGURATION CHRONO 1-2-3-4) Ci-après sont reportées les opérations à suivre pour accéder au menu relatif.

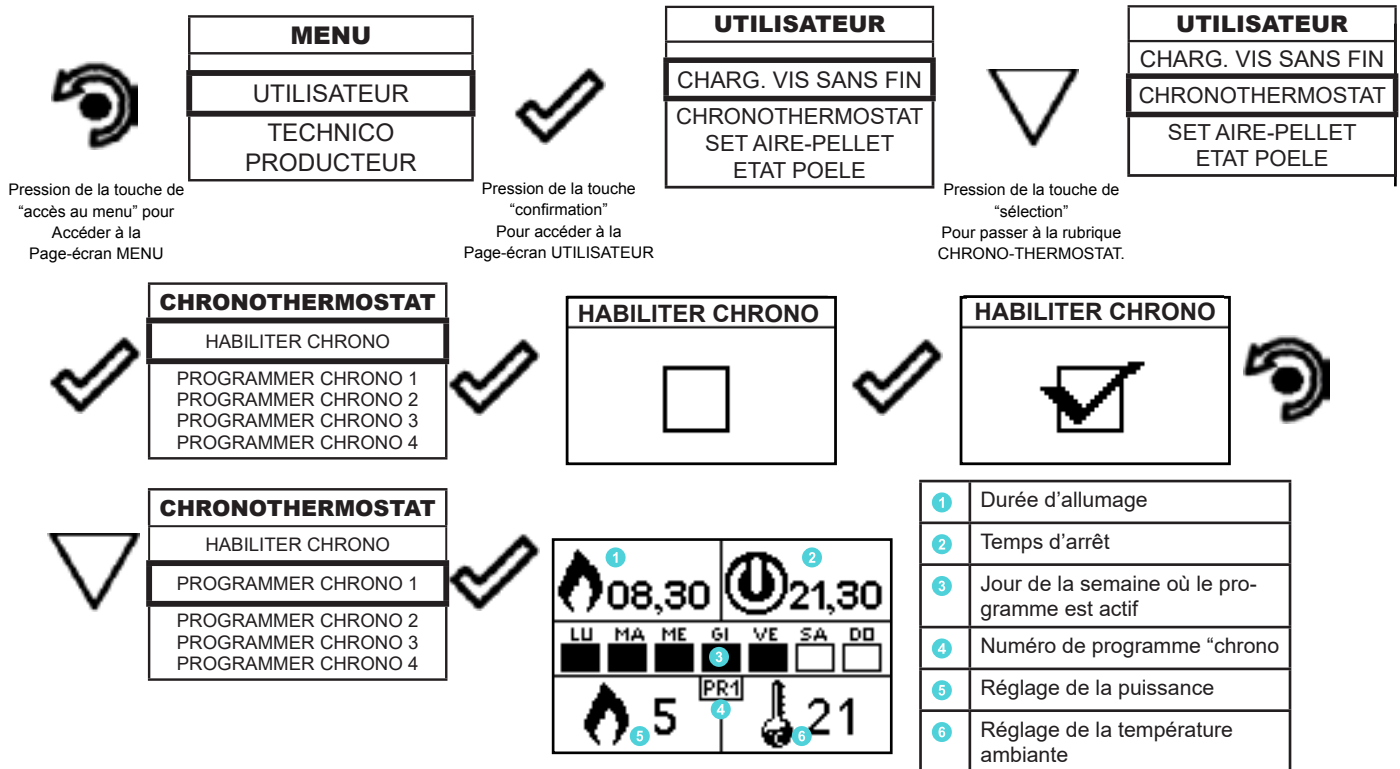

La touche de sortie reporte au menu CHRONO pour pouvoir configurer les autres variables de fonction relatives au menu.

Pour sortir de la page-écran et retourner à la page-écran de "Home" appuyer à plusieurs reprises la touche.

### Set aire - pellet

Le réglage du mélange PELLETS-FLUX permet d'ajuster la combustion en faisant varier la quantité de pellets chargés dans le brasero et/ou la quantité d'air. En fait, de par leur nature, les granulés varient en taille et en composition : même les sacs de granulés d'une même marque peuvent avoir des caractéristiques différentes.

En cas de combustion non optimale, faites varier le paramètre de débit pour ajuster l'air de combustion. Si la seule régulation de l'air n'est pas suffisante, il peut également être nécessaire de modifier le paramètre de la pastille.



La réglementation de la combustion est une opération qui exige beaucoup d'expérience. Il est conseillé de contacter un centre de service agréé pour calibrer le poêle de manière appropriée.

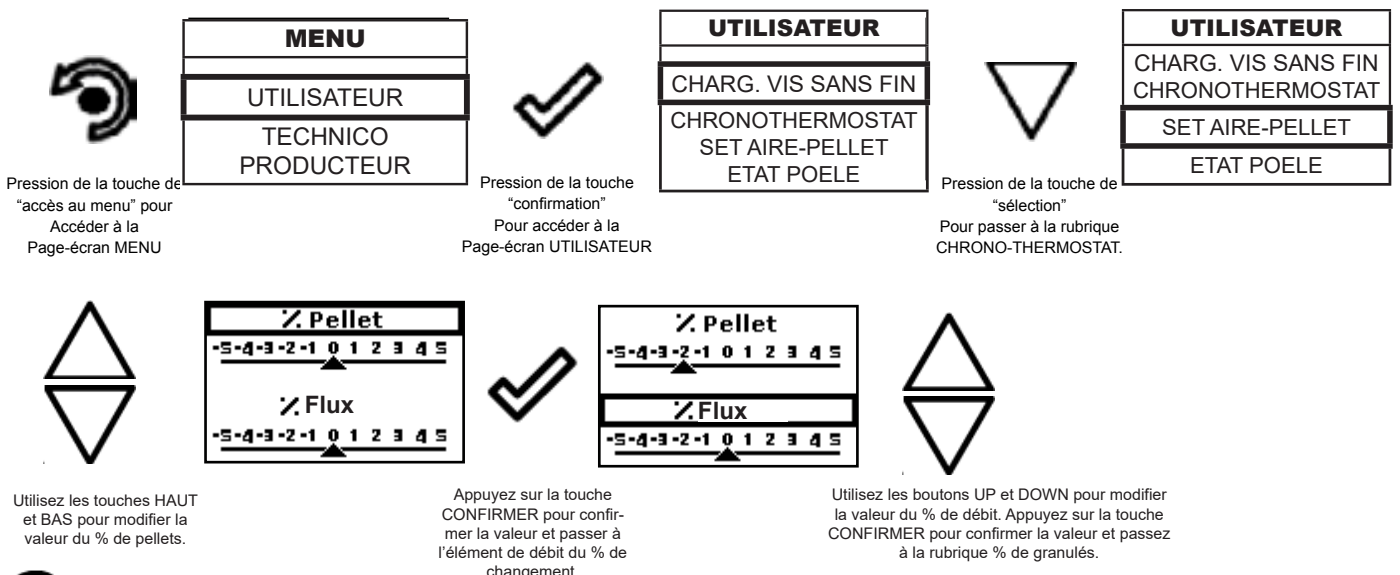



Pour sortir de la page-écran et retourner à la page-écran de "Home" appuyer à plusieurs reprises la touche.

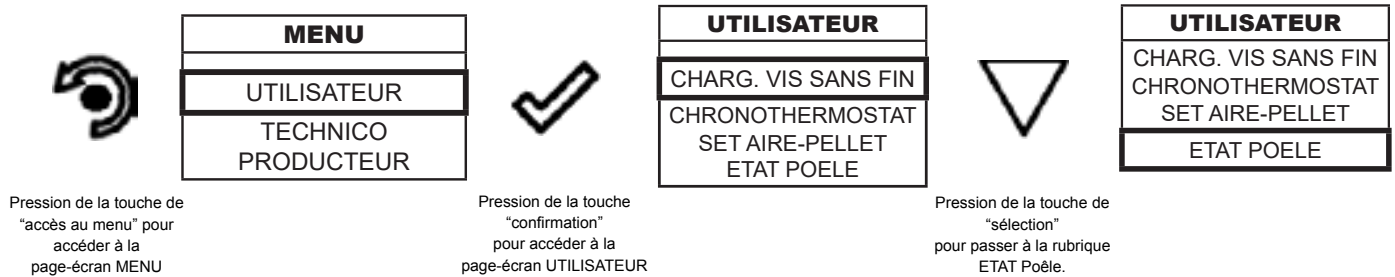

## Etat poêle

Ci-après sont reportées les opérations à suivre pour accéder au menu relatif.

RPM	00,00	g/min
T	0000	°C
Tsk	0030	°C
ALLARME	ATTIVA	

Dans ce menu, vous pouvez vérifier le bon fonctionnement des paramètres les plus importants de l'appareil. Ce qui suit est une liste de vraies données de poêle utiles pour le service d'assistance pendant les phases de contrôle.

- Lecture actuelle du RDS RDS (m/s)
- RPM vitesse actuelle de l'extracteur de fumée (rpm)
- Température de la fumée (°C)
- Indication de l'état du poêle
- SET valeur de consigne RDS (m/s)
- Df température de la sonde froide RDS (°C)
- Dr Cold probe temperture RDS (°C)
- Sk : température de la carte électronique (°C)



Pour sortir de l'écran ETAT POELE et revenir en Stand-by, appuyez sur la touche à plusieurs reprises.

## Comfort clima

L'activation de cette fonction permet au poêle, une fois atteinte la température ambiante/eau chaudière voulue, chargement de pellet en activant la phase de modulation. Successivement le poêle vérifie que la température soit maintenue pendant une période de temps établi (RETARD ETEINT), et si cela se produit, il passe automatiquement en extinction, en montrant sur l'afficheur l'inscription ECO. Le poêle se rallume quand la température descend en-dessous d'un seuil configuré (DELTA REDEMARRAGE).

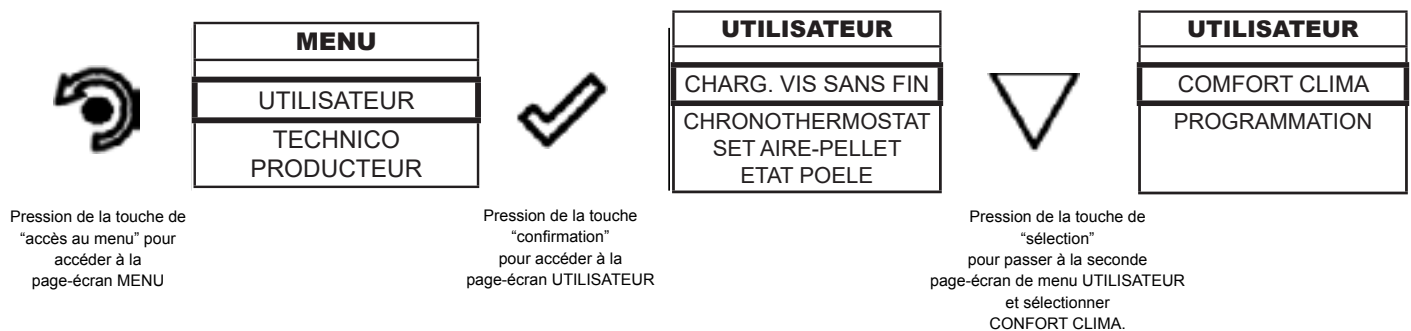

Une fois que vous avez accédé au menu Comfort Clima, vous pouvez effectuer les réglages pour la fonction :

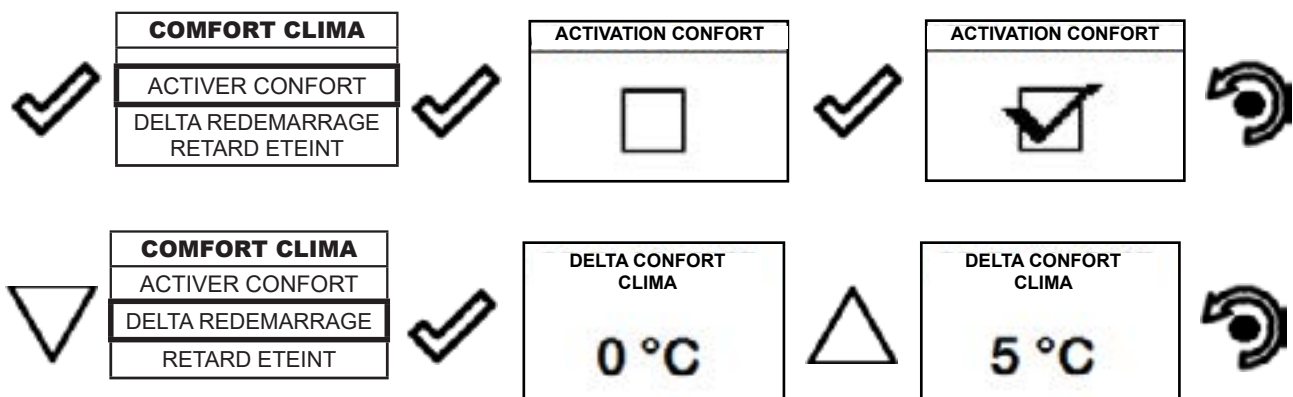





Appuyer à plusieurs reprises la touche jusqu'au retour de l'écran de Stand-by

La première configuration permet l'activation de la fonction COMFORT CLIMA; cette fonction a le but de vérifier que la température configurée à l'environnement /eau chaudière soit maintenue au réglage imposé pour une période maximum de "X" minutes (RETARD ETEINT: 5 MIN) avant de passer à la phase d'ECO STOP. Le poêle maintient cet état jusqu'à ce que la température de l'environnement / eau chaudière descend en-dessous de la valeur configurée (DELTA COMFORT CLIMA: 5°C).

Il est possible d'activer la fonction également en utilisant un thermostat externe, en tenant en compte que celui ne contemple la valeur d'hystérésis.

### Programmation

Vous trouverez ci-dessous les étapes à suivre, à partir de l'écran d'accueil, pour accéder au menu d'accueil.

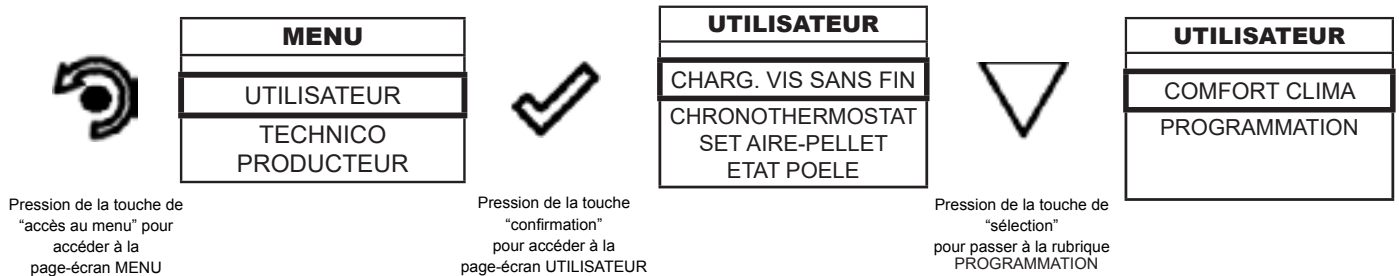

Après avoir suivi la procédure ci-dessus

### Programmation > Habilitier le thermostat

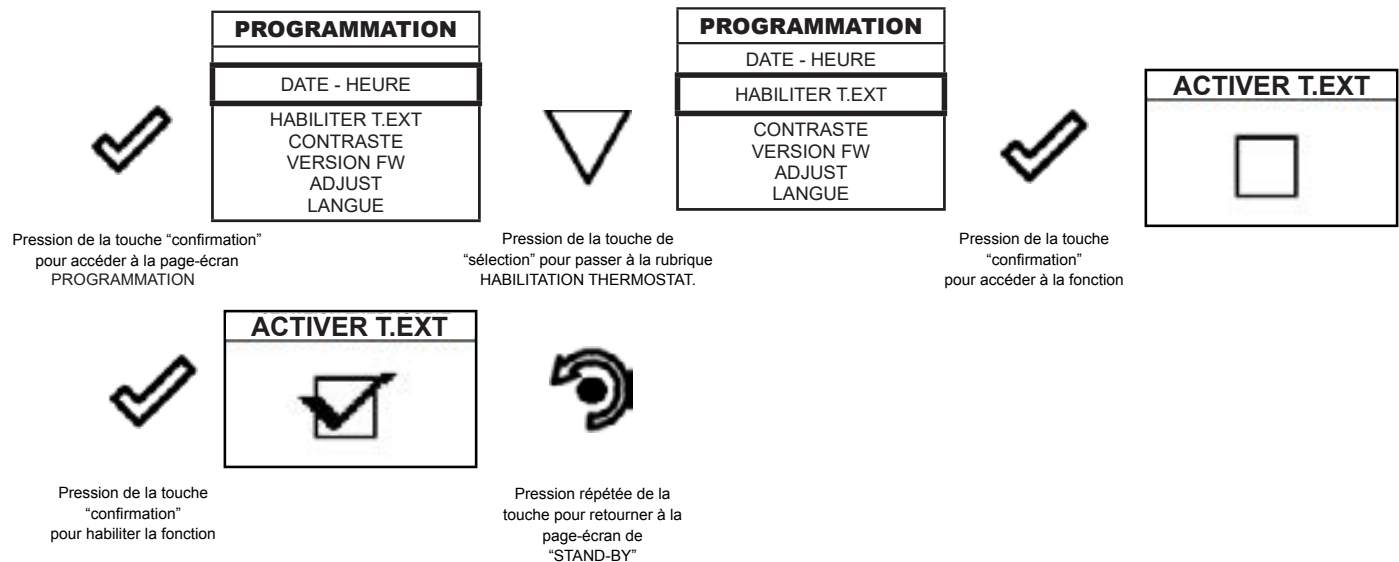

En état de Stand-By, à la place de la température ambiante. Détectée et configurable apparait la chaine T ON si la pièce dans laquelle il est installé le thermostat n'a pas encore atteint la température demandée, ou l'inscription T OFF Si dans la pièce la température ambiante est atteinte.

### Programmation > Contraste

Cette fonction vous permet de modifier le réglage du contraste afin d'améliorer l'affichage de votre ordinateur de poche. Le réglage du contraste pour améliorer l'affichage de l'écran de l'ordinateur de poche.

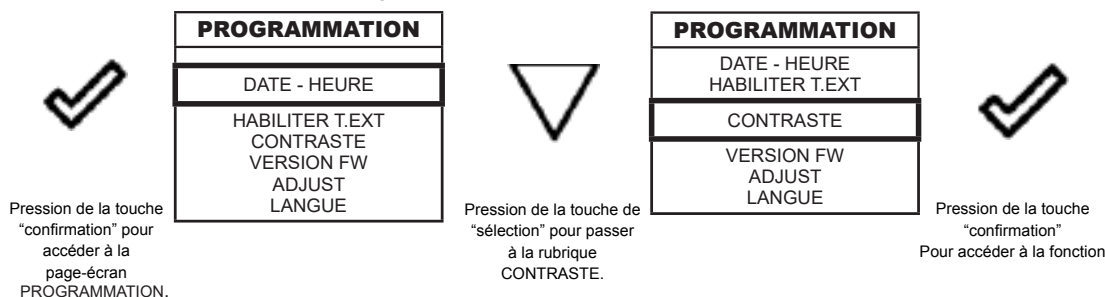

A l'aide des touches "EN HAUT" et "EN BAS" il est possible de modifier la configuration du contraste pour une meilleure visualisation des informations présentes sur l'ordinateur de poche. La valeur peut varier de 0 à 100. 50 est la valeur standard.



La pression de la touche suivante permet la confirmation de la donnée et le passage à la page-écran à l'intérieur du menu PROGRAMMATION.

### Programmation > Version firmware

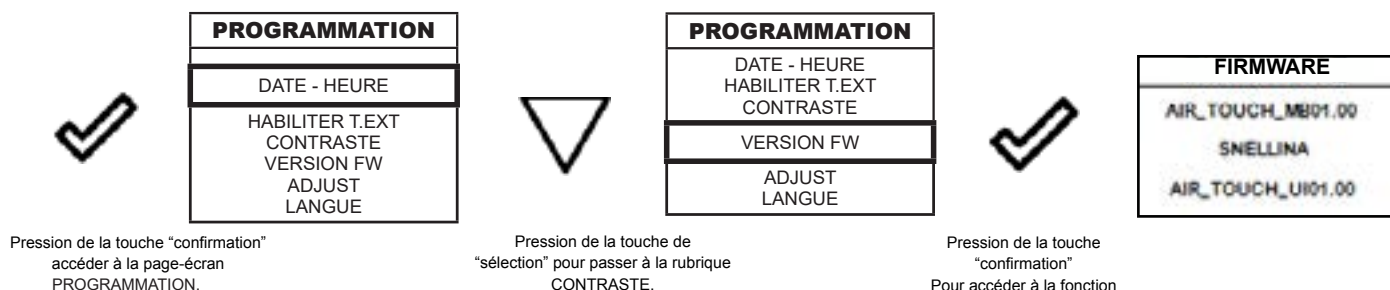

La pression de la touche permet la confirmation de la donnée et le passage à la page-écran à l'intérieur du menu PROGRAMMATION.

### Programmation > Adjust

La fonction d'ajustement permet de modifier la valeur lue par la sonde d'ambiance à l'intérieur de l'ordinateur de poche, en l'augmentant ou en la diminuant de la valeur définie (offset).

Effectuez ce réglage avec prudence et seulement après avoir vérifié les écarts par rapport à la température ambiante réelle avec un instrument fiable !

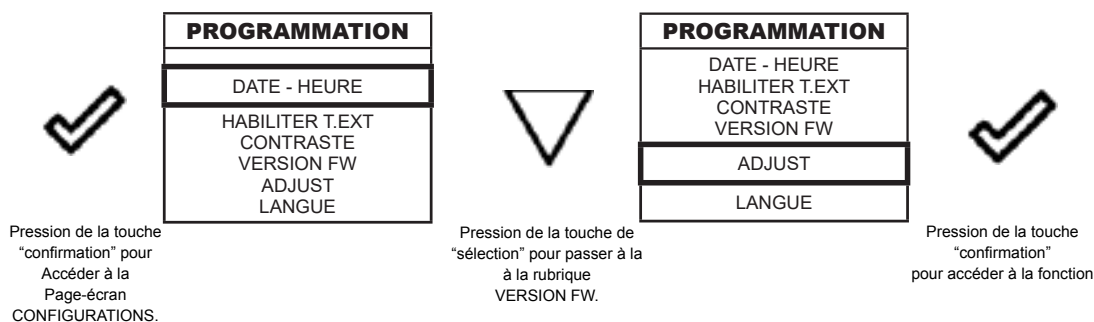

A l'aide des touches "EN HAUT" et "EN BAS" il est possible de modifier une variation à la valeur nette de la sonde ambiante présente à l'intérieur de l'ordinateur de poche par rapport à une valeur de référence. La valeur peut varier de -10°C à 10°C. La valeur standard est 0°C.



La pression de la touche suivante permet la confirmation de la donnée et le passage à la page-écran à l'intérieur du menu CONFIGURATIONS.

### Programmation > Langue

Pour accéder à la configuration suivante, suivre les mêmes étapes reportées précédemment ou plus simplement enlever et remettre les batteries, l'ordinateur de poche se remet à zero et demande à nouveau la langue que l'on veut configurer.

### Menu ventilation

Les poêles avec ventilateur en option exploitent le système de convection naturelle qui garantit une quantité considérable de chaleur dans l'environnement avec une absence totale de bruit. Cependant, il est possible, en accédant au menu ci-dessous, d'activer la ventilation optionnelle en fonction de la puissance demandée par vous.

Les étapes à suivre, à partir de la page-écran Home, pour accéder au menu correspondant.

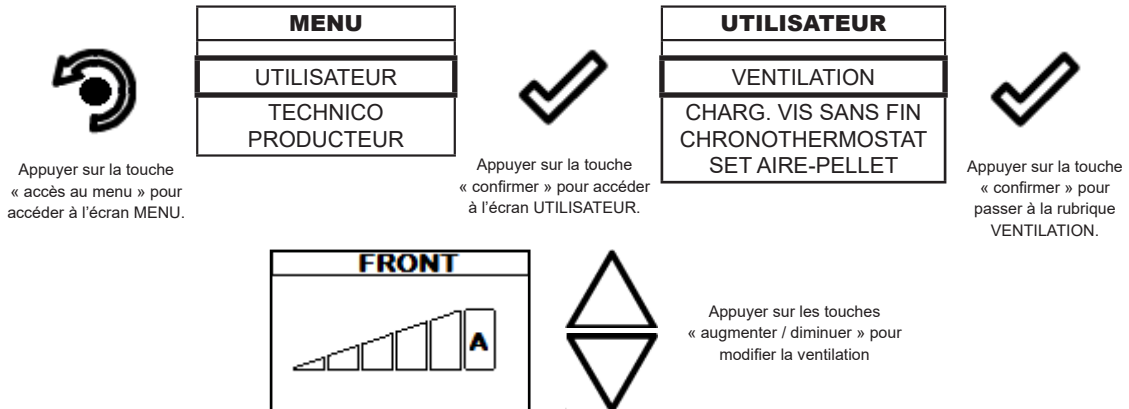

Pour sortir de la page-écran et retourner à la page-écran d'accueil, appuyer à la plusieurs reprises la touche.

Il est possible de configurer la ventilation à 0 (OFF). Le réglage de 1 à 5 permet le choix de la vitesse de propagation de la chaleur. En cas de configuration de la valeur A (automatique), la ventilation suit la puissance configurée du poêle.



Si la fonction AUTO n'est pas réglée, le ventilateur est indépendant de la puissance du poêle. Lorsque le poêle entre en modulation, l'échangeur passe au minimum.

### Canalisation simple



Cette fonction doit être activée par un technicien qualifié.

Cette fonction permet de gérer la répartition de l'air chaud entre la pièce dans laquelle le poêle est installé et la pièce où arrive la canalisation.

La fonction prévoit deux modes de fonctionnement : la gestion manuelle et la gestion automatique.

Gestion manuelle : l'utilisateur règle manuellement la répartition de l'air chaud entre la ventilation avant et la canalisation.

Gestion automatique : le poêle gère automatiquement la répartition de l'air chaud entre la ventilation avant et la canalisation, en fonction des températures des pièces.

### Gestion manuelle

Les étapes à suivre, à partir de la page-écran Home, pour gérer manuellement la ventilation et la canalisation, sont les suivantes:

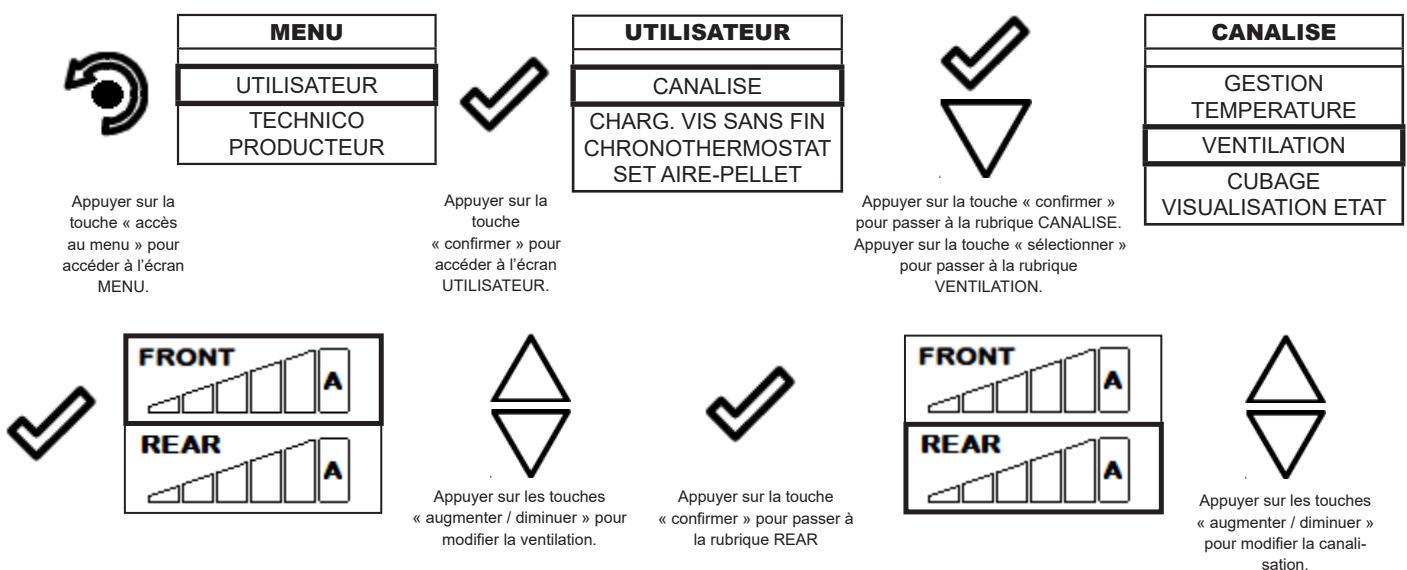

Pour quitter le menu et pour revenir au menu CANALISE, appuyer une fois sur la touche « retour » ; pour revenir à l'écran d'accueil, appuyer plusieurs fois sur la touche « retour ».

La partie supérieure de l'écran affiche la vitesse de la ventilation avant. La partie inférieure de l'écran affiche la puissance de la canalisation, qui peut être modifiée en appuyant sur les touches « augmenter / diminuer ».

La valeur peut être réglée de 0 (canalisation éteinte) à 5. Avec un réglage sur A (auto), la puissance du ventilateur de la canalisation suit la puissance du poêle.



En mode manuelle, seul le menu VENTILATION est accessible.

### Gestion automatique

Pour activer la gestion automatique, les vitesses de la ventilation et de la canalisation doivent être configurées sur A (auto). Avec cette fonction, quand elle est activée, le poêle gère la puissance, la ventilation et la canalisation de manière autonome en fonction des températures configurées.



Pour utiliser la gestion automatique, il est nécessaire d'installer une sonde de température ambiante (en option) ou un thermostat externe dans la pièce à canaliser.

### Temperature

Voici les étapes à suivre, à partir de la page-écran Home, pour configurer la température.



MENU
UTILISATEUR
TECHNICO PRODUCTEUR

Appuyer sur la touche « accès au menu » pour accéder à l'écran MENU.



Appuyer sur la touche « confirmer » pour accéder à l'écran UTILISATEUR.

UTILISATEUR
CANALISE
CHARG. VIS SANS FIN CHRONOTHERMOSTAT SET AIRE-PELLET



Appuyer sur la touche « confirmer » pour passer à la rubrique CANALISE. Appuyer sur la touche « sélectionner » pour passer à la rubrique TEMPERATURE.

CANALISE
GESTION
TEMPERATURE
VENTILATION CUBAGE VISUALISATION ETAT



T. REAR
25 °C
<input type="checkbox"/> ACTIVER T.EXT



Appuyer sur les touches « augmenter / diminuer » pour modifier la température de la canalisation.

T. REAR
21 °C
<input type="checkbox"/> ACTIVER T.EXT



Appuyer sur la touche « confirmer » pour passer à la rubrique ACTIVER T. EXT. L'activation se produit par l'intermédiaire de la touche « confirmer ».

T. REAR
21 °C
<input checked="" type="checkbox"/> ACTIVER T.EXT



T. REAR
21 °C
<input checked="" type="checkbox"/> ACTIVER T.EXT



Appuyer sur la touche pour enregistrer la donnée et revenir à l'écran du menu CANALISÉ.



Pour quitter le menu et pour revenir au menu CANALISÉ, appuyer une fois sur la touche « retour » ; pour revenir à l'écran d'accueil, appuyer plusieurs fois sur la touche « retour ».



Il est possible de configurer la température ambiante depuis la page-écran Home.

### Cubage

Pour optimiser la fonction automatique, régler la différence de volume (cubage) des pièces.

Les 3 options suivantes sont disponibles :

= EQUAL (ÉGAL) : si le cubage des deux pièces est plus ou moins similaire ;

+ REAR (ARRIÈRE) : si le cubage de la pièce où la canalisation est installée est supérieur à celui de la pièce où se trouve le poêle ;

+ FRONT (AVANT) : si le cubage de la pièce où la canalisation est installée est inférieur à celui de la pièce où se trouve le poêle ;

le poêle distribuera ainsi plus de puissance vers la plus grande pièce.



MENU
UTILISATEUR
TECHNICO PRODUCTEUR

Appuyer sur la touche « accès au menu » pour accéder à l'écran MENU.



Appuyer sur la touche « confirmer » pour accéder à l'écran UTILISATEUR.

UTILISATEUR
CANALISE
CHARG. VIS SANS FIN CHRONOTHERMOSTAT SET AIRE-PELLET



Appuyer sur la touche « confirmer » pour passer à la rubrique CANALISE.

Appuyer sur la touche « sélectionner » pour passer à la rubrique CUBAGE.

CANALISE
GESTION TEMPERATURE VENTILATION
CUBAGE
VISUALISATION ETAT

CUBAGE	
<input type="checkbox"/>	+ FRONT
<input checked="" type="checkbox"/>	EQUAL
<input type="checkbox"/>	+ REAR

CUBAGE	
<input type="checkbox"/>	+ FRONT
<input checked="" type="checkbox"/>	EQUAL
<input type="checkbox"/>	+ REAR

CUBAGE	
<input checked="" type="checkbox"/>	+ FRONT
<input type="checkbox"/>	EQUAL
<input type="checkbox"/>	+ REAR

Appuyer sur les touches « augmenter / diminuer » pour modifier le réglage.

Appuyer sur la touche « confirmer » pour confirmer le nouveau réglage.

Pour quitter le menu et pour revenir au menu CANALISE, appuyer une fois sur la touche « retour » ; pour revenir à l'écran d'accueil, appuyer plusieurs fois sur la touche « retour ».

### Affichage de l'état de la canalisation simple

Voici les étapes à suivre, à partir de l'écran « Accueil », pour accéder à l'affichage de l'état.

MENU
UTILISATEUR
TECHNICO
PRODUCTEUR

Appuyer sur la touche « accès au menu » pour accéder à l'écran MENU.

UTILISATEUR
CANALISE
CHARG. VIS SANS FIN
CHRONOTHERMOSTAT
SET AIRE-PELLET

Appuyer sur la touche « confirmer » pour accéder à l'écran UTILISATEUR.

CANALISE
GESTION
TEMPERATURE
VENTILATION
CUBAGE
VISUALISATION ETAT

Appuyer sur la touche « confirmer » pour passer à la rubrique CANALISE.  
Appuyer sur la touche « sélectionner » pour passer à la rubrique VISUALISATION ETAT.

1	R.	SET R.	m <sup>3</sup>
2	30°	30°	+R.
3	T.REAR	"	"
4	A	30°	-F

- 1 Priorité de cubage (actif en mode automatique)
- 2 Réglage de la ventilation canalisée
- 3 Réglage de la température canalisée (géré en fonctionnement automatique)
- 4 Température lue par la sonde de la canalisation

Pour quitter le menu et pour revenir au menu CANALISE, appuyer une fois sur la touche « retour » ; pour revenir à l'écran d'accueil, appuyer plusieurs fois sur la touche « retour ».

En mode automatique, le menu GESTION n'est pas accessible.

### Chrono-thermostat

Si la canalisation est activée dans la fonction CHRONOTHERMOSTAT il est possible de configurer la température de la pièce où arrive la canalisation et la vitesse des ventilateurs.













🔥 08,30	🔌 21,30
LU MA ME GI VE SA DO	LU MA ME GI VE SA DO
🔥 5	PR1 F 21

🔥 08,30	🔌 21,30
LU MA ME GI VE SA DO	LU MA ME GI VE SA DO
🔥 5	PR1 R 21

FRONT

REAR

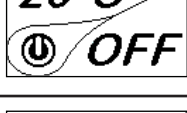
## Schéma synthétique phases du poêle

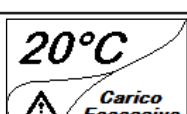
	PHASE	DESCRIPTION
	NETTOYAGE FINAL	Le poêle est en phase d'extinction et la phase de refroidissement n'est pas encore terminée.
	ALLUMAGE	Il a commencé la phase de préchauffage résistance, et le pellet commence à tomber dans le brasier
	FLAMME PRESENTE	Le pellet est éclairé à l'aide de la chaleur de l'air passant à travers le conduit d'entrée de la résistance incandescente.
	TRAVAIL	Le poêle a mis fin à la phase d'allumage et se déplace à la puissance maximale.
	MODULATION TRAVAIL	Il a été atteint le réglage de la température ambiante désiré.
	NETTOYAGE BRASIER	Il est actif le nettoyage du brasier(fonction périodique).
	ECO STOP	Avec Confort Clima activé le poêle passe en condition d'arrêt automatique à la réalisation du réglage ambiante fixé(voir paragraphe relatif)
	ATTENTE DEMARR. / REDAMARR.	Il est demandé un allumage mais avec un poêle en phase de refroidissement; atteint cette condition il démarre automatiquement.
	ALLUMAGE REDEMAR	Il a été lancé la phase de rallumage à chaud. Le fonctionnement est similaire à la phase ALLUMAGE.
	HOT FUMEE	Il a atteint la température de seuil maximal de la fumée; pour faciliter le refroidissement, le poêle se met en ventilation mécanique avec un minimum de 5 permettant la baisse de la température des fumées.
	OFF	Le poêle est éteint
	ATTENTE FIN PELLETT	Lorsque la demande de démarrage à partir d'un état de ECO-STOP chevauche une condition d'arrêt automatique (par MINUTERIE), le chauffage se met en marche assurant un nettoyage total du brasier avant de passer au NETTOYAGE FINAL.
	CHARGEMENT VIS SANS FIN EXCESSIF	Lorsque le réglage des granulés (set pellets+5) est proche de la condition de charge en continu. SOLUTION: Ramenez le réglage de nouveau à 0.
	ALARME (générique)	Le poêle se trouve dans un état d'alarme, consulter chapitre sur les alarmes.

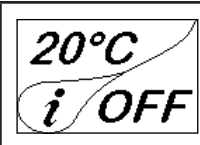
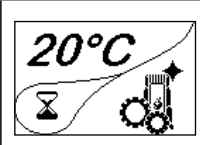
	<b>ANOMALIE (générique)</b>	Le poêle a signalé un défaut, reportez-vous au chapitre sur les anomalies. En appuyant sur la touche de confirmation, la description du problème s'affiche.
	<b>SYSTEM DE NETTOYAGE AUTOMATIQUE ACTIF</b>	Pour les modèles avec system automatique indique si est actif ou pas.

**Pop up de signalisation**

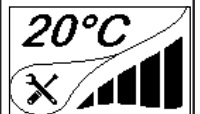
	ANOMALIE	DESCRIPTION
	<b>DEMANDE SERVICE</b>	Il a atteint le seuil maximum; Le symbole qui apparait reste toujours actif en phase de travail. Il est souhaitable de demander l'entretien de le poêle.

**Alarmes (tableau codes de référence)**

	TITRE	MOTIVATION	RÉSOLUTION
AL 01	BLACK OUT	Défaut de tension pendant la phase de travail	Appuyez sur le bouton d'arrêt et répéter l'allumage du poêle
AL 02	SONDE FUMÉE	La sonde fumée fonctionne mal. La sonde de fumée est déconnectée de la carte électronique	S'adresser au Service Assistance
AL 03	SURCHAUFF FUMÉES	La combustion dans le brasier n'est pas optimale en raison de l'encrassement du brasier ou des passages à l'intérieur du poêle. Le ventilateur tangentiel (si présent) est mal fonctionnant ou endommagé.	éteindre le poêle, nettoyer le brasier, nettoyer le faisceau tubulaire, enfin régler la combustion avec la réglage du Pellet/Air. S'adresser au Service Assistance
AL 04	EXTRACTEUR EN PANNE	Encoder l'extracteur des fumées qui ne fonctionne pas ou qui n'est pas connecté de façon correcte. Pas d'alimentation à l'extracteur des fumées. L'extracteur fumées est bloqué.	S'adresser au Service Assistance
AL 05	ECHEC ALLUMAGE	Le réservoir du pellet est vide. Calibrage de la pastille et aspiration en phase d'allumage erroné La résistance à l'allumage est défectueux ou hors position	Vérifier la présence de pellet dans le réservoir. Éventuellement le charger S'adresser au Service Assistance S'adresser au Service Assistance
AL 06	PELLET ÉPUISEE	Le réservoir du pellet est vide Le moteur réducteur ne charge pas de pellet Le moto-réducteur ne charge pas de pellet	Vérifier la présence de pellet dans le réservoir. Éventuellement le charger. Vider le réservoir pour vérifier que à l'intérieur ne soient pas tombés des objets qui pourraient interdire le bon fonctionnement de la tarière. Régler le set du pellet de "SET AIR/PELLET" Si le problème persiste contacter le Service d'Assistance.
AL 07	THERMIQUE A RÉARMEMENT	Le thermostat à réarmement manuel lié à la trémie est intervenu (THERMIQUE A RÉARMEMENT)/PORTE COUVERCLE RÉSERVOIR OUVERTE La combustion dans le brasier n'est pas excellente à cause du colmatage du brasier ou des passages internes du poêle	Le thermostat à réarmement manuel est intervenu raccordé à la trémie Éteindre le poêle, nettoyer le brasier, nettoyer le faisceau des tubes, enfin régler la combustion avec le réglage du Pellet/Air



AL 08	DÉPRESSION	Le conduit des fumées est bloqué.	Vérifier que le conduit des fumées soit clair et propre.
		Le vacuostat est défectueux.	Contactez le Service d'Assistance
AL 12	ANOMALIE TOURS EXTRACTEURS	Les tours des extracteurs de fumées ont une perte d'efficacité due à l'obstruction due la ventile ou à une chute de tension.	Contactez le Service d'Assistance
AL 14	PHASE TARIÈRE	Pas de raccord du câblage qui porte l'alimentation au moto-réducteur de la tarière	S'adresser au Service Assistance
AL 15	TRIAC TARIÈRE	Anomalie à un composant à l'intérieur à la carte électronique de gestion de la tarière de chargement des granulés pellet.	S'adresser au Service Assistance
		Possibles chutes de tension ou tension incorrecte à l'intérieur du poêle	Vérifier la tension d'alimentation.
AL 19	NETTOYEUR DÉFECTUEUX	Le nettoyeur n'a pas fini le mouvement et ne se trouve pas dans la position correcte.	Réinitialiser l'alarme et attende que le poêle arrive en OFF Enlever et rebrancher l'électricité, le système active le nettoyeur et cherche la position correcte.
			Si le problème persiste, contactez votre Service Assistance
AL 25	ALARME TARIÈRE	Anomalie dans le fonctionnement du moto-réducteur de la vis sans fin.	Veuillez contacter le département de service.



**Kit dispositif Wifi**

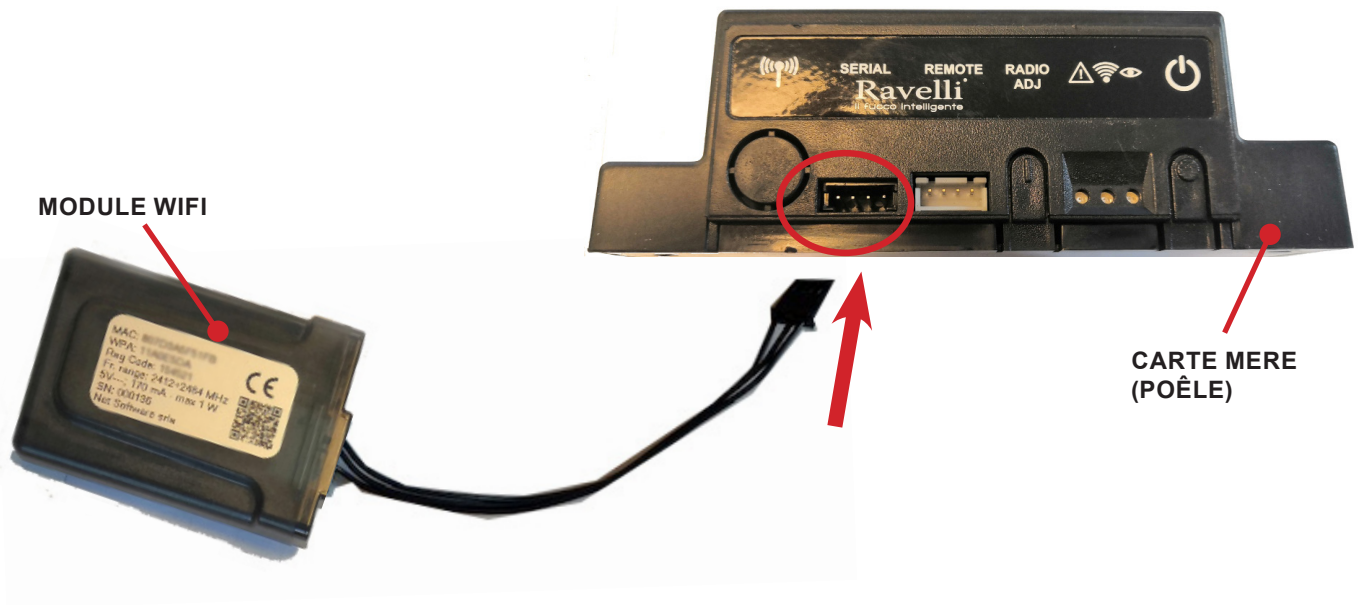

**Kit alimentation externe dispositif Wifi (si fourni)**



## GUIDE D'INSTALLATION RAPIDE RAVELLI SMART WI-FI

### Connexion par câble du module WiFi

Connectez le câble du module WiFi à l'entrée série de la carte électronique de l'appareil (exemples A,B et C).

**!** N'effectuer cette opération que lorsque l'appareil est froid et que la fiche est débranchée. Pour installer le module WiFi, il est nécessaire d'enlever l'éventuel habillage externe de l'appareil. Pour un démontage correct du habillage, voir les instructions relatives au kit habillage. Au terme de l'opération, remettre le habillage et rebrancher la fiche électrique.

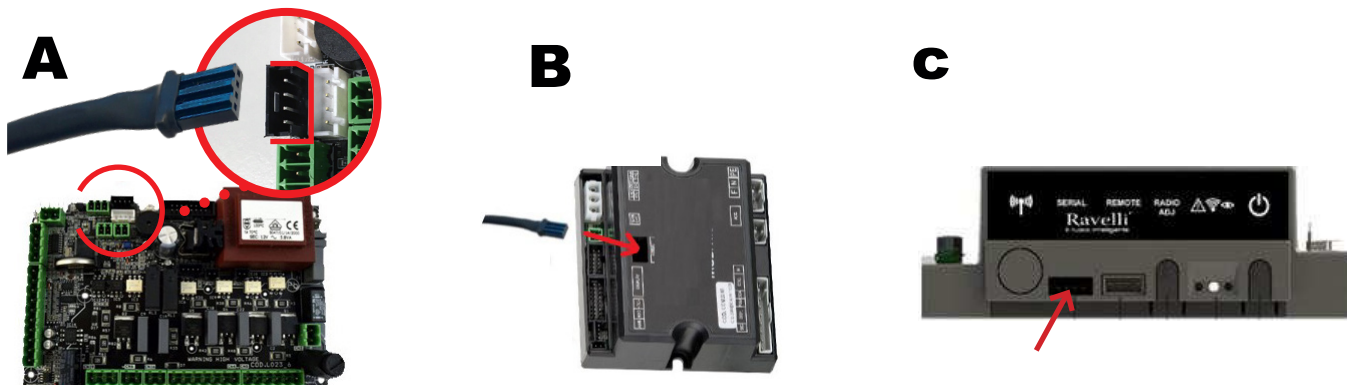

### App

Téléchargez l'application "Ravelli Smart Wi-fi" sur...



L'agencement, quelques mentions ou éléments graphiques de l'application pourraient différer de la version présentée dans ce guide.

### Connexion au module WiFi

Ouvrir l'Application et cliquer sur Scan du Code QR, scanner l'étiquette du module et cliquer sur Rejoindre.



Dans le cas où votre smartphone/tablette ne reconnaît pas le code QR, vous pouvez l'apparier manuellement.

Depuis le smartphone/ tablette, entrez dans le menu

Android : Paramètres -> Connexions -> Wi-Fi

iOS : Paramètres -> Wi-Fi

Sélectionnez le réseau "WINET-XXXXXXX" et entrez la clé WPA indiquée sur l'étiquette de votre appareil wi-fi, en prenant soin d'entrer les caractères majuscules ou minuscules comme indiqué".

### Connexion au reseau WiFi

Cliquer dans l'ordre sur  > Réseau WiFi. Dans la page Sélection réseau wifi qui s'ouvrira, cliquer sur Recherche reseau: sélectionner le propre reseau WiFi et saisir, si nécessaire, le mot de passe de protection.

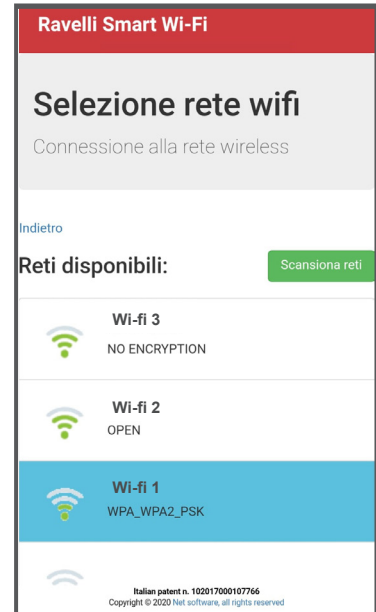
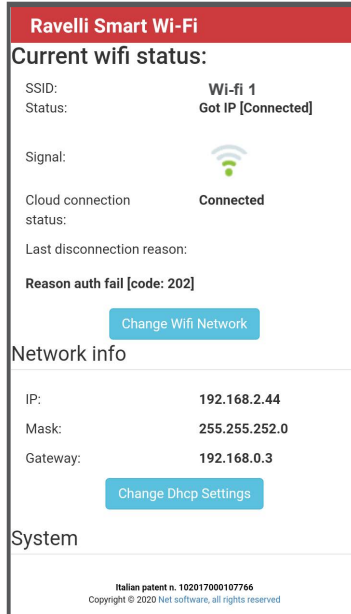
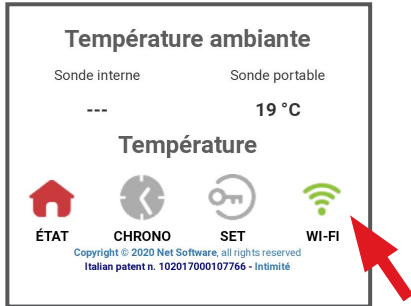

### Sélectionner la carte électronique de l'instrument

Cliquez sur le nom du modèle, par exemple KTR-AIR puis cliquez sur Oui. L'écran affiche une liste de cartes électroniques: une fois que vous avez identifié votre modèle, cliquez sur Sélectionner> Oui.

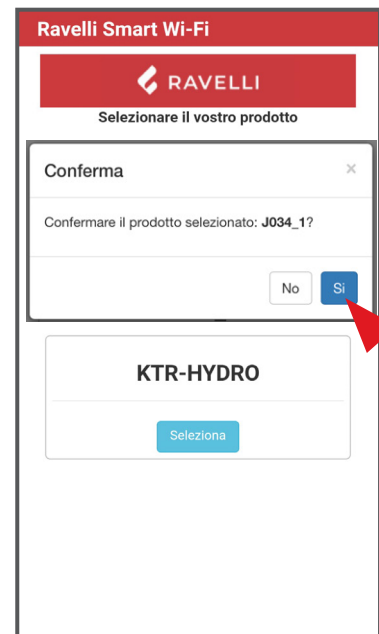
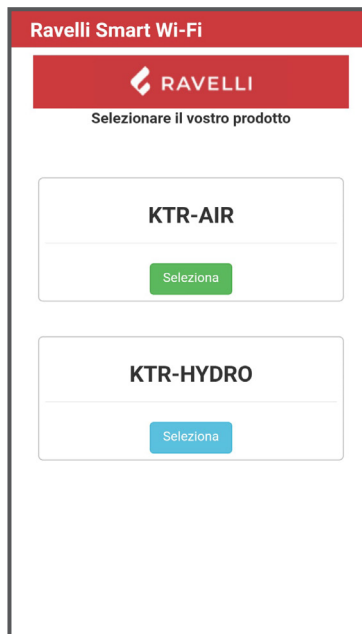
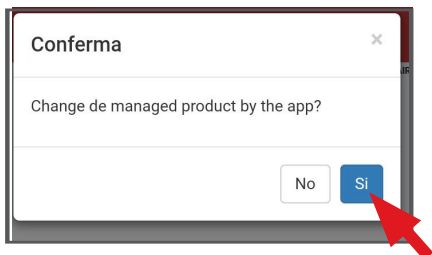
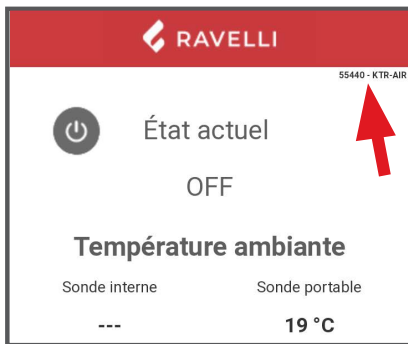

### Enregistrement du compte

Désactiver la connexion WiFi sur le propre dispositif, ouvrir l'application et cliquer sur Accéder au cloud. Sélectionner Enregistrez votre compte, entrer les données requises (le nom ne doit pas contenir d'espaces) et cliquer sur Enregistrer.

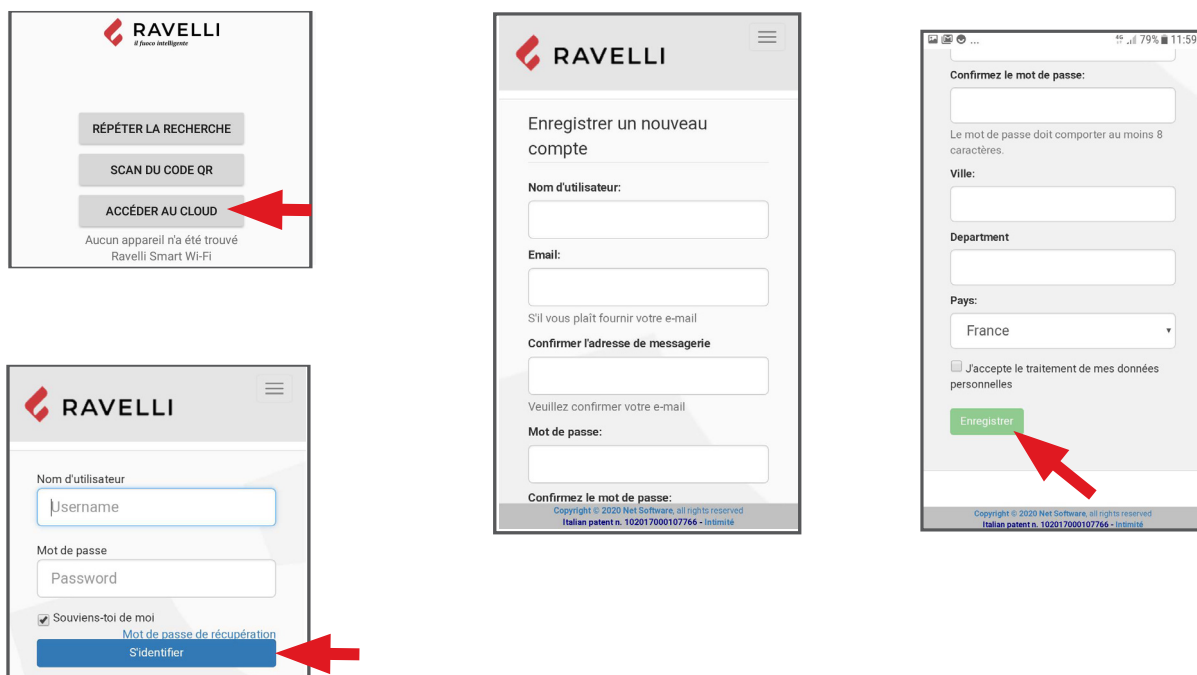

### Email de confirmation

L'enregistrement comportera la réception d'un email de confirmation. Ouvrir ce courriel et cliquer sur le lien d'activation: le navigateur ouvrira la zone réservée pour effectuer l'enregistrement du dispositif WiFi (voir point 8).

### Enregistrement du dispositif WiFi

Cliquer sur le lien de confirmation pour ouvrir la fenêtre d'enregistrement du nouveau dispositif: cliquer sur Enregistrez votre dispositif wifi maintenant!

ÉTAPE 1: entrer le code MAC et Reg Code (voir étiquette module);



ÉTAPE 2 entrer le numéro de série du produit et donner un nom au module (ex. poêle salon);

ÉTAPE 3 compléter par la saisie des propres données, cliquer sur Suivant puis sur Compléter l'enregistrement.



RAVELLI

Enregistrement

**Étape 2:**

Numéro de série:

Nom familial:

Nom associé au produit qui sera affiché dans la liste de leurs propres appareils

Suivant

Copyright © 2020 Net Software, all rights reserved  
Italian patent n. 102017000107766 - Intinité

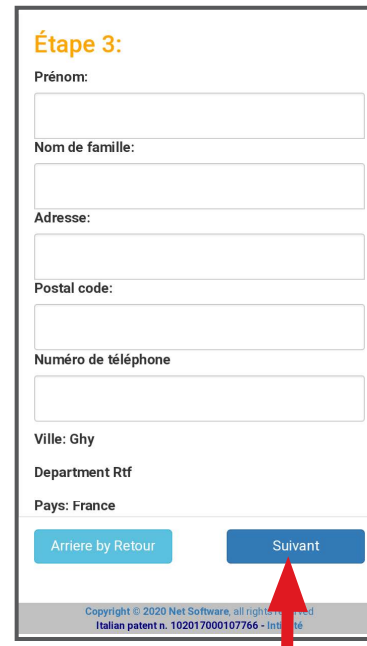

**Étape 3:**

Prénom:

Nom de famille:

Adresse:

Postal code:

Numéro de téléphone

Ville: Ghy

Department Rtf

Pays: France

Arriere by Retour

Suivant

Copyright © 2020 Net Software, all rights reserved  
Italian patent n. 102017000107766 - Intinité

## ENTRETIEN

### Mises en garde de sécurité pour l'entretien

 L'entretien du poêle doit être effectué au moins une fois par an et programmé, à temps, avec le service d'assistance technique.

 Dans certaines conditions, comme au cours de l'allumage, de l'extinction ou d'une utilisation inappropriée, les produits de la combustion peuvent contenir de petites particules de suie qui s'accumulent dans le système d'évacuation des fumées. Cela peut réduire la section de passage des fumées et entraîner un risque d'incendie. Le système d'évacuation des fumées doit être inspecté et nettoyé au moins une fois par an.

 Les opérations d'entretien doivent être effectuées lorsque le poêle est froid et le courant débranché.

Avant d'effectuer toute opération d'entretien, prendre les précautions suivantes:

- Veiller à ce que toutes les pièces du poêle soient froides.
- Veiller à ce que les cendres soient complètement froides.
- Il faut toujours intervenir avec des équipements adaptés à l'entretien.
- Une fois l'entretien terminé, réinstaller toutes les pièces qui ont été enlevées avant de remettre le poêle en service.



La qualité du bois, les modalités d'utilisation du poêle et le réglage de la combustion peuvent influencer sur la fréquence des interventions d'entretien.

### Nettoyage



Effectuer les opérations de nettoyage de manière à garantir le fonctionnement correct du poêle.

Le tableau suivant énumère les interventions de nettoyage nécessaires pour le fonctionnement correct du poêle.

PIÈCE / FRÉQUENCE	2-3 JOURS	30 JOURS	60/90 JOURS
Tiroir à cendre		•	
Vitre	•		
Chambre de combustion		•	
Réservoir de granulés		•	
Conduit d'aspiration			•



Au cours des premières périodes d'utilisation, effectuer fréquemment les opérations de nettoyage afin d'évaluer la fréquence correcte d'intervention, qui varie selon l'installation, l'utilisation, les granulés utilisés, etc.

### Nettoyage du tiroir à cendre

Le nettoyage du tiroir à cendre, qui doit être effectué tous les mois, dépend généralement du temps d'utilisation du poêle et du type de granulés utilisé. Pour effectuer le nettoyage du tiroir à cendre, procéder comme suit:

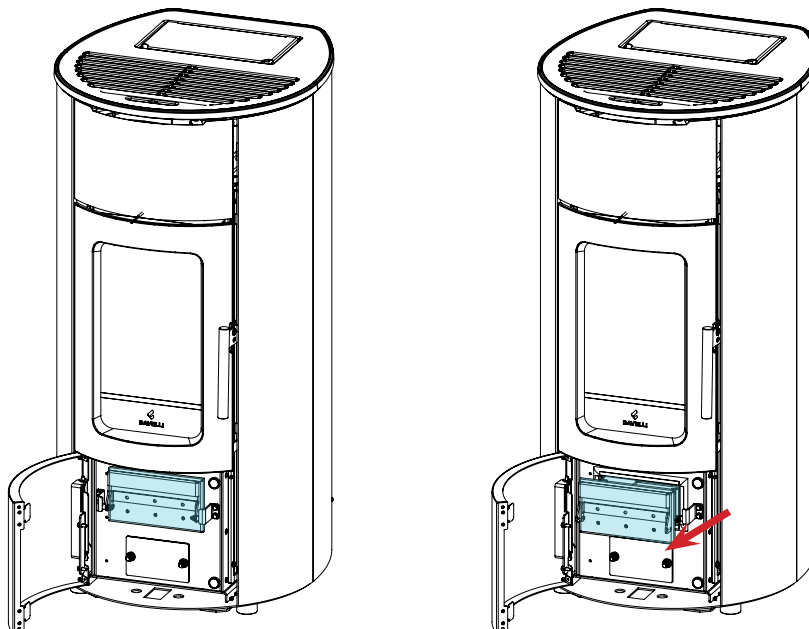

### Nettoyage de la vitre

Lorsque le poêle est froid, nettoyer la vitre avec un chiffon et un détergent pour vitres.

Remarque : dans le commerce, on vend des détergents spécifiques pour les vitres des poêles.

### Nettoyage de la chambre de combustion

Pour effectuer le nettoyage de la chambre de combustion, procédez comme suit:

étape	action
1	Aspirer les résidus présents dans la chambre de combustion avec un nettoyeur de cendres approprié, en s'assurant que les cendres sont complètement éteintes.

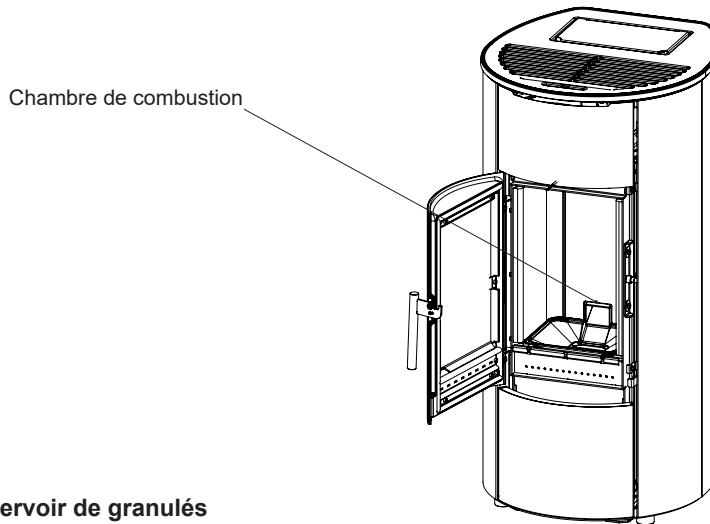

### Nettoyage du réservoir de granulés

Pour nettoyer le réservoir de granulés, procédez comme suit:

étape	action
1	Retirer périodiquement la sciure de bois accumulée sur le fond du réservoir, en utilisant un aspirateur.

### Nettoyage du conduit d'aspiration

Vérifier régulièrement que le conduit d'aspiration ne soit obstrué par rien (poussières, poils d'animaux) et éliminer le cas échéant toute obstruction.

### Maintenance programmée



Les opérations d'entretien extraordinaire doivent être effectuées par un personnel du Centre d'assistance agréé.



Ne pas attendre que les composants soient usés avant de les remplacer. Remplacer un composant usé avant qu'il ne soit complètement cassé pour éviter tout dommage causé par la rupture soudaine des composants.

PIÈCE / FRÉQUENCE	1 SAISON
Nettoyage en profondeur de la chambre de combustion	•
Joint de porte	•
Sortie de toit	•
Conduit de fumée	•

Planifier avec le Centre de Service Autorisé les opérations de maintenance extraordinaire mentionnées ci-dessus.

### Nettoyage en profondeur de la chambre de combustion



Cette opération doit être effectuée par un Centre d'assistance Ravelli.



Programmer ce type de nettoyage avec le Centre d'assistance Ravelli.

Pour effectuer le nettoyage de la chambre de combustion, procéder comme décrit ci-après :

Après le nettoyage de la chambre de combustion, il est conseillé de procéder au nettoyage des trappes d'inspection comme indiqué dans le paragraphe "Nettoyage des conduits de fumée".

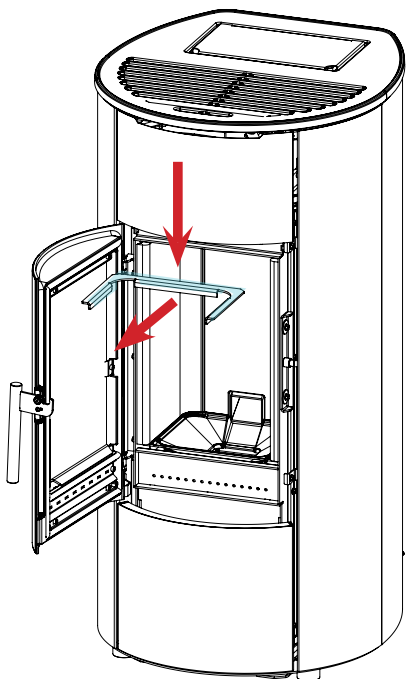
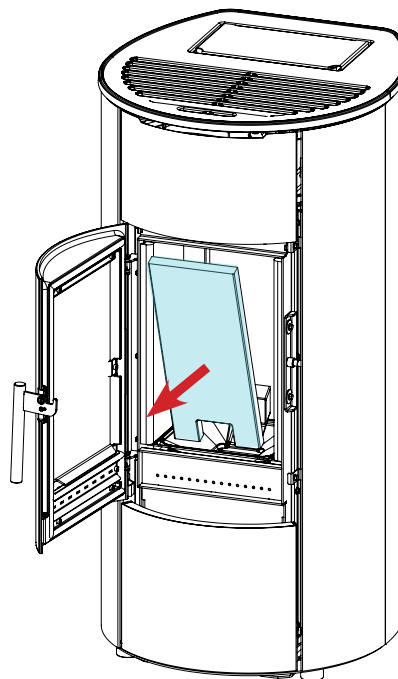
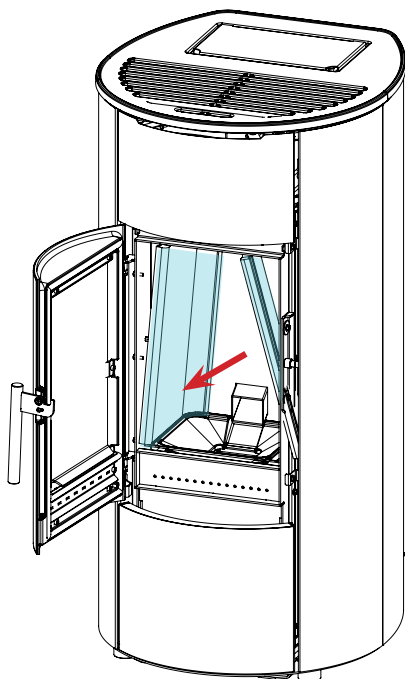
**1****2****3**



### Contrôle des scellés



Cette opération doit être effectuée par un centre de services Ravelli. Planifiez ce type de nettoyage avec le Centre de services Ravelli.

Lorsque le poêle est nettoyé à fond, le technicien agréé doit vérifier que les joints de

- port
- tiroir à cendres
- hachures

sont intacts. Sinon, ils doivent être remplacés.

### Nettoyage du conduit de fumée



Programmer ce type de nettoyage avec le Centre d'assistance Ravelli.

Le poêle est équipé de quelques trappes pour le nettoyage des conduits de fumée internes.

Pour nettoyer les conduits de fumée, procédez comme décrit ci-dessous :

	action
1	Éliminer la vermiculite
2	Ouvrez les écoutilles.
3	Aspirez les cendres, utilisez un cure-pipe ou autre et réassemblez-les si nécessaire. Remarque : les trappes sont munies d'un joint d'étanchéité, donc avant de les remonter, assurez-vous que les joints ne sont pas usés.

Remarque: l'opération doit être effectuée lorsque le poêle est froid, à l'aide d'un aspirateur de cendres.

**1**

Desserrer les 4 vis et retirer les trappes.

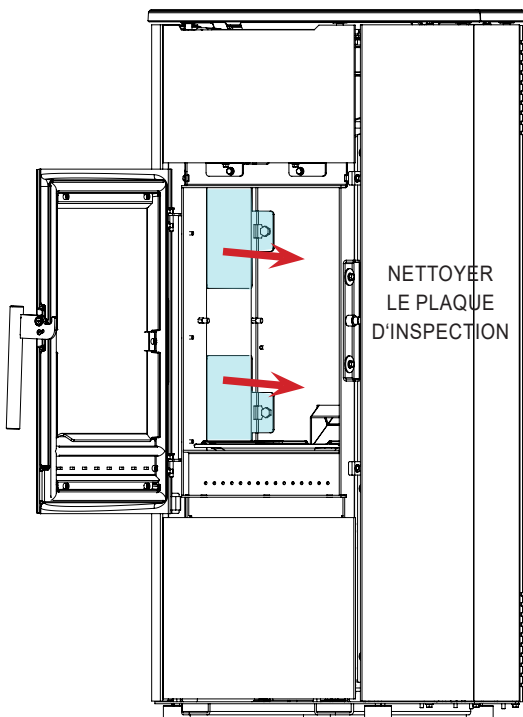
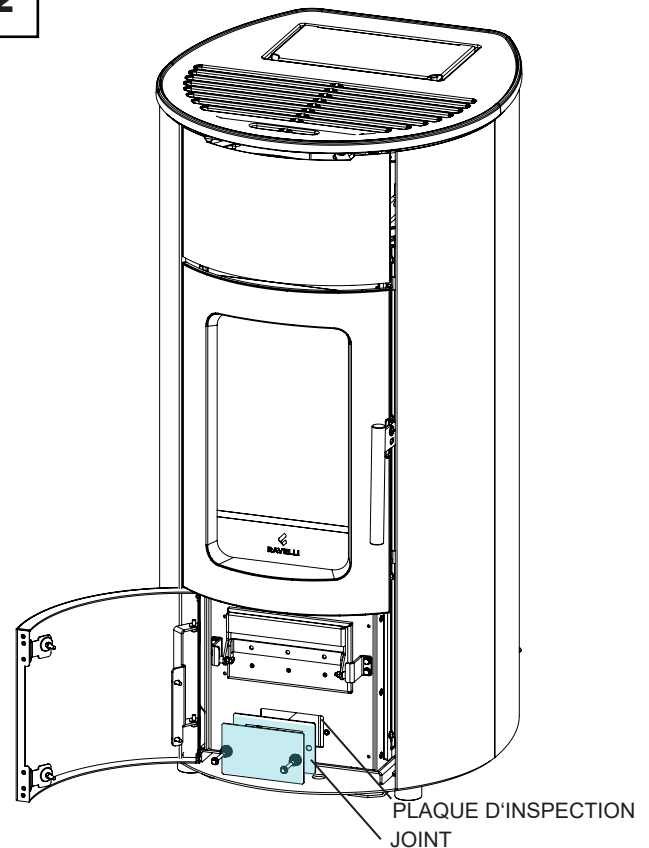
**2**

### Étude des cas des pannes

Problème	Causes	Solutions possibles	Signalisation alarme
Aucun pellet n'est chargé dans la chambre de combustion	Le réservoir des pellets est vide	Charger les pellets dans le réservoir.	AL 05 AL 06
	La vis sans fin est bloquée	Vider le réservoir pour vérifier qu'aucun objet, pouvant empêcher la rotation de la vis sans fin, n'est tombé à l'intérieur.	AL 05 AL 06
	La vis sans fin tourne mais aucun pellet n'est chargé	Vérifier que le canal d'alimentation des pellets dans la chambre de combustion est exempt d'obstacles, tels que de la sciure, des pellets coincés ou d'autres objets. Dans ce cas, pour éliminer l'obstruction, il est conseillé de contacter le service d'assistance technique.	AL 05 AL 06
	Motoréducteur en panne	Remplacer le motoréducteur (contacter le service d'assistance technique).	AL 05 AL 06
	Carte électronique défectueuse	Remplacer la carte électronique (contacter le service d'assistance technique).	
	Triac en panne	Remplacer la carte électronique (contacter le service d'assistance technique).	AL 15
La flamme ne s'allume pas	Contrôler que la bougie d'allumage chauffe	Vérifier et, le cas échéant, remplacer la bougie d'allumage.	AL 05
	Conduit d'entrée d'air obstrué	Contrôle de la perméabilité du conduit d'entrée d'air.	
	Incrustations dans le brasier bloquant le passage de l'air de la bougie d'allumage	Contrôle et élimination des incrustations	AL 05
	Pellets chargés en allumage insuffisants	Il est conseillé de contacter le service d'assistance technique pour faire régler la charge initiale.	AL 05
Formation excessive de gaz lors de la mise en marche du poêle	Charge excessive de pellets lors de la mise en marche	Il est conseillé de contacter le service d'assistance technique pour faire régler la charge initiale.	
	Évacuation obstruée	Nettoyer le conduit de fumée.	
	 En cas de formation excessive de gaz à l'intérieur de la chambre de combustion lors de la phase de mise en marche, il est conseillé de ne pas se tenir devant le poêle et de ne pas s'approcher de la vitre de la chambre de combustion, mais d'attendre que la flamme s'allume dans un endroit sûr. Pour plus d'informations, voir le paragraphe « Que faire en cas de surcharge lors de la mise en marche »		

Problème	Causes	Solutions possibles	Signalisation alarme
La flamme s'éteint	Le réservoir des pellets est vide.	Charger les pellets dans le réservoir.	AL 05 AL 06
	Les pellets ne sont pas chargés	Voir le problème précédent.	AL 05 AL 06
	Le thermostat à réarmement de sécurité est intervenu.	Contrôler que l'eau circule librement dans le poêle et dans l'installation, par exemple en vérifiant les vannes d'arrêt. Laisser le poêle refroidir, réinitialiser le thermostat à réarmement, réinitialiser l'alarme et rallumer l'appareil ; si le problème persiste, il faut contacter le service d'assistance technique.	AL 07
	La porte de la chambre de combustion et le tiroir à cendres sont ouverts.	Fermer la porte de la chambre de combustion, le tiroir à cendres ou le couvercle de la trémie.	AL 07
	Pression d'eau trop élevée ou trop basse	Contrôler le circuit hydraulique	AL 16
	Pellets inappropriés.	Changer le type de pellets avec celui recommandé par le fabricant.	AL 05 AL 06
	Rapport air/pellet inadéquat	Régler la configuration du «SET AIR-PELLET» : diminuer le set air et, le cas échéant, augmenter le set du pellet.	AL 05 AL 06
	Chambre de combustion sale.	Nettoyer la chambre de combustion en suivant les instructions du manuel.	AL 05 AL 06
	Moteur d'extraction des fumées en panne.	Vérifier et remplacer le moteur si nécessaire	AL 04
	Évacuation obstruée	Nettoyer le conduit de fumée.	AL 08
	La porte n'est pas parfaitement fermée ou les joints sont usés.	Fermer la porte et faire remplacer les joints par d'autres d'origine.	AL 05 AL 06
Le poêle s'arrête automatiquement	Présence alarme	Vérifier le tableau des alarmes	(N'importe quelle alarme)
	Chronothermostat activé	Contrôler si le chronothermostat est activé.	
	Thermostat externe activé	Contrôler les configurations du thermostat externe	
Les pellets s'accumulent dans le brasier et la flamme est faible	Air de combustion insuffisant	S'assurer que la prise d'air dans la pièce est présente et dégagée.	
	La porte n'est pas parfaitement fermée ou les joints sont usés.	Fermer la porte et faire remplacer les joints par d'autres d'origine.	
	Conduit de fumée obstrué.	Nettoyer le conduit de fumée.	
	Rapport air/pellet inadéquat	Régler la configuration du «SET AIR-PELLET» : augmenter le set air et, le cas échéant, diminuer le set du pellet.	
	Pellets humides ou inadéquats.	Changer le type de pellets.	
	Moteur d'extraction des fumées en panne.	Vérifier et remplacer le moteur si nécessaire.	AL 04
L'extracteur des fumées ne fonctionne pas	Le moteur est en panne	Vérifier le moteur, le condensateur, les câblages et, le cas échéant, les remplacer.	AL 04
	La carte est défectueuse.	Remplacer la carte électronique.	
Le ventilateur d'air ne s'arrête jamais	Sonde des fumées défectueuse ou en panne.	Vérifier le fonctionnement de la sonde et la remplacer si nécessaire.	
	Carte électronique défectueuse.	Remplacer la carte électronique.	
Le ventilateur d'air ne se met pas en marche	Le produit n'a pas atteint la température de seuil.	Attendre.	
	Le ventilateur d'air est en panne	Remplacer le ventilateur.	

Problème	Causes	Solutions possibles	Signalisation alarme
Absence de communication entre le poêle et la télécommande	La télécommande n'est pas associée au poêle	Associer la télécommande au poêle en suivant les instructions reportées ici	
	Interférences radio	Évaluer la présence d'autres appareils radio à proximité	
	Le micrologiciel de la télécommande n'est pas compatible avec le micrologiciel du poêle (affichage du message «LINK» à l'écran).	Contactez le service d'assistance technique pour la mise à jour du MICROLOGICIEL de la télécommande	
	Composant de communication de la carte ou de la télécommande en panne	Remplacer la carte électronique ou la télécommande	
La télécommande ne fonctionne pas	Pile de la télécommande déchargée.	Remplacer la pile ou la connexion au poêle via câble.	
	Télécommande en panne.	Remplacer la télécommande.	
Le poêle fonctionne toujours à la puissance maximale	La température n'est pas configurée correctement	Configurer à nouveau la température de la télécommande.	
	La position de la télécommande n'est pas optimale pour relever la température ambiante.	Placer la télécommande dans une autre position.	
	Sonde de température supplémentaire ou thermostat externe (le cas échéant) en panne.	Vérifier la sonde ou le thermostat et les remplacer si nécessaire.	
	Télécommande défectueuse ou en panne.	Vérifier la télécommande et la remplacer si nécessaire.	
Le poêle ne s'allume pas	Absence d'électricité.	Contrôler que la fiche électrique est insérée et que l'interrupteur général est en position «I/ON».	
	Le fusible s'est déclenché suite à une panne.	Remplacer le fusible par un fusible ayant les mêmes caractéristiques (5x20 mm T 3.15A).	
	Évacuation ou conduit des fumées colmaté.	Nettoyer l'évacuation des fumées et/ou le conduit des fumées.	

## STOCKAGE ET ÉLIMINATION

### *Élimination*

Le propriétaire est le seul responsable de la démolition et de l'élimination du poêle qui doit procéder en respectant les lois en vigueur dans son pays en matière de sécurité, de respect et de protection de l'environnement.

À la fin de sa vie utile, le produit ne doit pas être éliminé avec les déchets urbains. Il peut être remis à des centres de collecte différenciée autorisés par les administrations communales ou chez les revendeurs qui fournissent ce service.

Éliminer le produit de manière différenciée permet d'éviter toute conséquence négative pour l'environnement et la santé issue d'une élimination inadéquate et permet de récupérer les matériaux dont il est composé afin d'effectuer d'importantes économies d'énergie et de ressources.

## ÉTUDE DES CAS DES PANNES

### *Le poêle ne fonctionne pas*

- suivre attentivement les indications du chapitre dédié de ce manuel ;
- contrôler que le conduit d'entrée de l'air ne soit pas bouché ;
- contrôler que le système d'évacuation des fumées soit propre et non pas obstrué ;
- contrôler que la sortie de toit soit adaptés à la puissance du poêle ;
- contrôler que la prise d'air dans la pièce soit débarrassée de toute obstruction et qu'il n'y ait pas d'autres appareils à combustion ou de hottes d'aspiration qui mettent la pièce en dépression ;

### *Allumage difficile*

- suivre attentivement les indications du chapitre dédié de ce manuel ;
- contrôler que le conduit d'entrée de l'air ne soit pas bouché ;
- contrôler que le système d'évacuation des fumées soit propre et non pas obstrué ;
- contrôler que la sortie de toit soit adaptée à la puissance du poêle ;
- contrôler que la prise d'air dans la pièce soit débarrassée de toute obstruction et qu'il n'y ait pas d'autres appareils à combustion ou de hottes d'aspiration qui mettent la pièce en dépression.

### *Fuite de fumée*

- Contrôler le tirage de la sortie de toit.
- Contrôler que les joints sur la porte, sur le tiroir et du système d'évacuation des fumées soient intacts.
- Contrôler que la cendre n'obstrue pas la grille de passage de l'air primaire.

### *La vitre se salit facilement.*

- N'utiliser que les combustibles conseillés.
- Contrôler le tirage de la sortie de toit.

### *Mise au repos (en fin de saison)*

À la fin de saison, il est conseillé d'aspirer tout résidu de cendre et de poussière à l'intérieur. Il est conseillé de laisser les granulés se terminer dans le réservoir pour aspirer les restes de granulés et de sciure au fond du réservoir et dans la vis sans fin.

Débrancher le poêle de l'alimentation électrique.

En cas de thermopoêle ou de chaudière, il n'est pas nécessaire de le vider de l'eau, mais il est conseillé de fermer les vannes d'arrêt à l'entrée et à la sortie lors d'arrêts prolongés.

**ITA-Informationi per la gestione di rifiuti di apparecchiature elettriche ed elettroniche contenenti pile e accumulatori**

Questo simbolo che appare sul prodotto, sulle pile, sugli accumulatori oppure sulla loro confezione o sulla loro documentazione, indica che il prodotto e le pile o gli accumulatori inclusi al termine del ciclo di vita utile non devono essere raccolti, recuperati o smaltiti assieme ai rifiuti domestici.

Una gestione impropria dei rifiuti di apparecchiature elettriche ed elettroniche, di pile o accumulatori può causare il rilascio di sostanze pericolose contenute nei prodotti. Allo scopo di evitare eventuali danni all'ambiente o alla salute, si invita l'utilizzatore a separare questa apparecchiatura, e/o le pile o accumulatori inclusi, da altri tipi di rifiuti e di consegnarla al centro comunale di raccolta. È possibile richiedere al distributore il ritiro del rifiuto di apparecchiatura elettrica ed elettronica alle condizioni e secondo le modalità previste dal D.Lgs. 49/2014.

La raccolta separata e il corretto trattamento delle apparecchiature elettriche ed elettroniche, delle pile e degli accumulatori favoriscono la conservazione delle risorse naturali, il rispetto dell'ambiente e assicurano la tutela

della salute.

Per ulteriori informazioni sui centri di raccolta dei rifiuti di apparecchiature elettriche ed elettroniche, di pile e accumulatori è necessario rivolgersi alle Autorità pubbliche competenti al rilascio delle autorizzazioni.

**ENG-Information for management of electric and electronic appliance waste containing batteries or accumulators**

This symbol, which is used on the product, batteries, accumulators or on the packaging or documents, means that at the end of its useful life, this product, the batteries and the accumulators included must not be collected, recycled or disposed of together with domestic waste.

Improper management of electric or electronic waste or batteries or accumulators can lead to the leakage of hazardous substances contained in the product. For the purpose of preventing damage to health or the environment, users are kindly asked to separate this equipment and/or batteries or accumulators included from other types of waste and to arrange for disposal by the municipal waste service. It is possible to ask your local dealer to collect the waste electric or electronic appliance under the conditions and following the methods provided by national laws transposing the Directive 2012/19/EU.

Separate waste collection and recycling of unused electric and electronic equipment, batteries and accumulators helps to save natural resources and to guarantee that this waste is processed in a manner that is safe for health and the environment.

For more information about how to collect electric and electronic equipment and appliances, batteries and accumulators, please contact your local Council or Public Authority competent to issue the relevant permits.

**FRA-Informations relatives à la gestion des déchets d'appareils électriques et électroniques contenant des piles et des accumulateurs**

Ce symbole présent sur le produit, sur les piles, sur les accumulateurs, sur l'emballage ou sur la documentation de référence, indique que le produit et les piles ou les accumulateurs ne doivent pas être collectés, récupérés ou éliminés avec les déchets domestiques au terme de leur vie utile.

Une gestion improprie des déchets d'équipements électriques et électroniques, des piles ou des accumulateurs peut causer la libération de substances dangereuses contenues dans les produits. Pour éviter d'éventuelles atteintes à l'environnement ou à la santé, on invite l'utilisateur à séparer cet appareil, et / ou les piles ou les accumulateurs, des autres types de déchets et de le confier au service municipal de collecte. On peut demander au distributeur de prélever le déchet d'appareil électrique ou électronique aux conditions et suivant les modalités prévues par les normes nationales de transposition de la Directive 2012/19/UE.

La collecte sélective et le traitement correct des appareils électriques et électroniques, des piles et des accumulateurs, favorisent la conservation des ressources naturelles, le respect de l'environnement et assurent la protection de la santé.

Pour tout renseignement complémentaire sur les modalités de collecte des déchets d'appareils électriques et électroniques, des piles et des accumulateurs, il faut s'adresser aux Communes ou aux Autorités publiques compétentes pour la délivrance des autorisations.

**NLD-Informatie voor het beheer van afgedankte elektrische en elektronische apparatuur die batterijen en accu's bevat**

Dit symbool, dat op het product, op batterijen, op accu's, op de verpakking of in de documentatie ervan staat, geeft aan dat het product en de batterijen of accu's aan het einde van de gebruiksduur niet samen met het huishoudelijke afval mogen worden ingezameld of verwijderd.

Een onjuist beheer van afgedankte elektrische en elektronische apparatuur, batterijen of accu's kan leiden tot het vrijkomen van gevaarlijke stoffen in de producten. Om schade aan het milieu of aan de gezondheid te voorkomen, wordt de gebruiker aangemoedigd om deze apparatuur en/of de meegeleverde batterijen of accu's van andere soorten afval te scheiden en af te leveren aan de gemeentelijke ophaaldienst. Het is mogelijk om de distributeur te vragen om de afvalinzameling van elektrische en elektronische apparatuur uit te voeren volgens de voorwaarden en de voorschriften die zijn vastgelegd in de nationale bepalingen ter uitvoering van Richtlijn 2012/19/EU.

De gescheiden inzameling en correcte behandeling van elektrische en elektronische apparatuur, batterijen en accu's bevorderen het behoud van natuurlijke hulpbronnen, respect voor het milieu en zorgen voor de bescherming van de gezondheid.

Voor meer informatie over de inzameling van afgedankte elektrische en elektronische apparatuur, batterijen en accu's is het noodzakelijk om contact op te nemen met de gemeenten of de bevoegde overheidsinstanties.

**DEU-Informationen für die Entsorgung von elektrischen und elektronischen Altgeräten, die Batterien und Akkus enthalten**

Dieses Symbol auf dem Produkt, auf den Batterien, auf den Akkus, auf deren Verpackung oder in deren Unterlagen weist darauf hin, dass das Produkt und die Batterien oder Akkus am Ende ihrer Lebensdauer nicht zusammen mit dem normalen Hausmüll gesammelt, verwertet oder entsorgt werden dürfen.

Eine unsachgemäße Entsorgung von elektrischen und elektronischen Altgeräten, sowie von Batterien oder Akkus kann zur Freisetzung gefährlicher Stoffe im Produkt führen. Um mögliche Umwelt- oder Gesundheitsschäden zu vermeiden, wird der Benutzer aufgefordert, dieses Gerät bzw. die Batterien oder Akkus von anderen Abfallarten zu trennen und der kommunalen Sammelstelle zu übergeben. Außerdem ist es möglich, den Händler um die Rücknahme der elektrischen und elektronischen Altgeräte unter den in den nationalen Vorschriften zur Umsetzung der Richtlinie 2012/19/EU vorgesehenen Bedingungen zu bitten.

Die getrennte Sammlung und die ordnungsgemäße Verwertung von elektrischen und elektronischen Altgeräten, Batterien und Akkus fördert die Erhaltung der natürlichen Ressourcen, respektiert die Umwelt und gewährleistet den Schutz der Gesundheit.

Für weitere Informationen zur Sammlung von elektrischen und elektronischen Altgeräten, Batterien und Akkus wenden Sie sich bitte an die für die Erteilung von Genehmigungen zuständigen Kommunen oder Behörden.

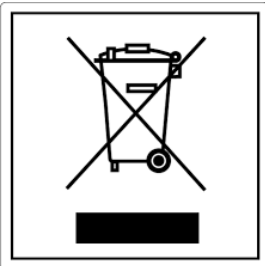

### ESP-Información para la gestión de residuos de aparatos eléctricos y electrónicos con pilas y acumuladores

Este símbolo que aparece en el producto, en las pilas, los acumuladores o en su embalaje o su documentación indica que el producto y las pilas o acumuladores que contiene, al final de su vida útil, no deben recogerse, recuperarse o desecharse junto con los residuos domésticos.

Una gestión inadecuada de los residuos de aparatos eléctricos y electrónicos, pilas o acumuladores podría provocar la liberación de sustancias peligrosas contenidas en los productos. Para evitar posibles daños para el medio ambiente o la salud, se recomienda al usuario que separe este aparato y/o las pilas o acumuladores que contiene de otros tipos de residuos y lo entregue al servicio municipal encargado de la recogida. Se puede solicitar al distribuidor la recogida de los residuos de aparatos eléctricos y electrónicos en las condiciones y de acuerdo con las modalidades establecidas por las normas nacionales de transposición de la Directiva 2012/19/UE.

La recogida diferenciada y el tratamiento correcto de los aparatos eléctricos y electrónicos, de las pilas y los acumuladores favorecen la conservación de los recursos naturales, el respeto del medio ambiente y garantizan la protección de la salud.

Para obtener más información sobre las modalidades de recogida de los residuos de aparatos eléctricos y electrónicos, de las pilas y los acumuladores es necesario acudir a los ayuntamientos o las autoridades públicas competentes para la concesión de autorizaciones.

### PRT-Informações sobre a gestão dos resíduos de equipamentos elétricos e eletrônicos contendo pilhas e acumuladores

Este símbolo no produto, pilhas, acumuladores ou respetiva embalagem ou documentação indica que, no final do seu ciclo de vida útil, o produto e os acumuladores incluídos não devem ser recolhidos, recuperados nem eliminados conjuntamente com o lixo doméstico.

Uma gestão imprópria dos resíduos de equipamentos elétricos e eletrônicos, pilhas ou acumuladores pode causar a libertação de substâncias perigosas contidas nos produtos. A fim de evitar eventuais danos para o ambiente ou para a saúde, o utilizador é convidado a separar este equipamento e/ou pilhas ou acumuladores incluídos de outros tipos de resíduos e a depositá-los no serviço municipal de recolha de lixo. É possível requisitar a recolha dos resíduos de equipamentos elétricos e eletrônicos pelo distribuidor segundo as condições e modalidades previstas pelas normas nacionais de transposição da diretiva 2012/19/UE.

A recolha separada e o correto tratamento dos equipamentos elétricos e eletrônicos e respetivas pilhas e acumuladores favorecem a conservação dos recursos naturais, o respeito do ambiente e a proteção da saúde.

Para mais informações sobre as modalidades de recolha dos resíduos de equipamentos elétricos e eletrônicos, pilhas e acumuladores, dirija-se à sua Câmara Municipal ou à autoridade pública competente para a emissão das autorizações.

### GRC-Πληροφορίες για τη διαχείριση αποβλήτων ηλεκτρικού και ηλεκτρονικού εξοπλισμού, μπαταριών και συσσωρευτών

Αυτό το σύμβολο που εμφανίζεται στο προϊόν, στις μπαταρίες, στους συσσωρευτές στη συσκευασία ή στα έγγραφα υποδεικνύει ότι το προϊόν στο τέλος της ωφέλιμης ζωής του δεν πρέπει να συλλέγεται, να ανασύρεται ή να απορρίπτεται με τα οικιακά απορρίμματα.

Ο ακατάλληλος χειρισμός των αποβλήτων ηλεκτρικού και ηλεκτρονικού εξοπλισμού, μπαταριών ή συσσωρευτών μπορεί να οδηγήσει στην απελευθέρωση επικίνδυνων ουσιών που περιέχονται στο προϊόν. Προκειμένου να αποφευχθεί τυχόν μόλυνση στο περιβάλλον ή ασθένεια, ο χρήστης ενθαρρύνεται να διαχωρίσει αυτόν τον εξοπλισμό ή/και τις μπαταρίες ή τους συσσωρευτές που περιλαμβάνονται από άλλα είδη αποβλήτων και να το παραδώσει στην υπηρεσία δημοτικών συλλογών. Είναι δυνατόν να ζητηθεί από τον διανομέα η συλλογή αποβλήτων ηλεκτρικού και ηλεκτρονικού εξοπλισμού που πρέπει να πραγματοποιηθεί σύμφωνα με τους όρους και με τις διαδικασίες που θεσπίζονται από τις εθνικές διατάξεις εφαρμογής της οδηγίας 2012/19/ΕΕ.

Η χωριστή συλλογή και η σωστή επεξεργασία ηλεκτρικού και ηλεκτρονικού εξοπλισμού, μπαταριών και συσσωρευτών ευνοούν τη διατήρηση των φυσικών πόρων, τον σεβασμό για το περιβάλλον και την προστασία της υγείας.

Για περισσότερες πληροφορίες σχετικά με τον τρόπο συλλογής των αποβλήτων ηλεκτρικού και ηλεκτρονικού εξοπλισμού, μπαταριών και συσσωρευτών είναι απαραίτητο να επικοινωνήσετε με τους δήμους ή τις δημόσιες αρχές που είναι αρμόδιες για την έκδοση των αδειών.

### DNK-Informationer til behandling af affald fra elektriske og elektroniske udstyr der indeholder batterier og akkumulatorer

Dette symbol, der vises på produktet, på batterierne eller på akkumulatorerne, på indpakningen eller i dokumentationen, angiver at selve produkt, nå dets levetid er opbrugt, ikke skal opsamles, genvindes eller bortskaffes sammen med normalt husholdningsaffald.

En ukorrekt behandling af affald fra elektriske eller elektroniske udstyr, af batterier og akkumulatorer, risikerer at udlede farlige stoffer indeholdt i produktet. For at forebygge ventuelle skader for miljøet eller sundheden, bedes brugeren om at behandle dette udstyr, og/eller de medfølgende batterier eller akkumulatorerne separat fra andre affaldstyper, og at levere det til det kommunale opsamlingscenter, eller at anmode leverandøren om opsamling, i henhold til forskrifterne, der er angivet i de nationale forordninger til gennemførelse af Direktivet 2012/19/EF.

Den separate opsamling og genvinding af de nedslidte elektriske og elektroniske udstyr, af batterierne og af akkumulatorerne, fremmer bevarelsen af de naturlige ressourcer, og sikrer at dette affald behandles ved at tage hensyn til miljøets og sundhedens varetagelse.

Til yderligere informationer angående opsamling af affald fra elektriske og elektroniske udstyr, af batterier og akkumulatorer, er det nødvendigt at rette henvendelse til Kommunerne eller til de ansvarlige myndigheder til udstedelse af bemyndigelserne.

### POL-Informacje dotyczące zarządzania odpadami sprzętu elektrycznego i elektronicznego zawierającego baterie i akumulatory

Niniejszy symbol znajdujący się na produkcie, bateriach, akumulatorach, na ich opakowaniu lub na dokumentacji, wskazuje, że produkt, baterie lub akumulatory po zakończeniu okresu użytkowania nie mogą być zbierane, odzyskiwane lub utylizowane wraz z odpadami komunalnymi.

Niewłaściwe postępowanie ze użytym sprzętem elektrycznym i elektronicznym, bateriami lub akumulatorami może powodować uwolnienie niebezpiecznych substancji zawartych w produktach. Celem uniknięcia jakichkolwiek szkód dla środowiska lub zdrowia, użytkownik proszony jest o odseparowanie niniejszego sprzętu i/lub dołączonych baterii lub akumulatorów od innych rodzajów odpadów i dostarczenia go do miejskiego punktu zbierania odpadów. Możliwe jest zwrócenie się z prośbą do dystrybutora o odebranie odpadów sprzętu elektrycznego i elektronicznego, na warunkach i zgodnie z procedurami ustanowionymi przez przepisy krajowe transponujące dyrektywę 2012/19/UE.

Oddzielna zbiórka i prawidłowe przetwarzanie sprzętu elektrycznego i elektronicznego, baterii i akumulatorów sprzyja ochronie zasobów naturalnych, poszanowaniu środowiska i zapewnieniu ochrony zdrowia.

Aby uzyskać więcej informacji dotyczących zbiórki użytego sprzętu elektrycznego i elektronicznego, baterii i akumulatorów, należy skontaktować się z władzami miejskimi lub organami publicznymi odpowiedzialnymi za wydawanie zezwoleń.

### SVN-Informacije o ravnanju z odpadno električno in elektronsko opremo, ki vsebuje baterije in akumulatorje

Ta simbol, ki se nahaja na izdelku, baterijah, akumulatorjih ali na njihovi embalaži ali v dokumentaciji, označuje, da se po izteku življenjske dobe izdelka ter baterij ali akumulatorjev, ki jih izdelek vsebuje, ne sme zbirati, predelati ali odstranjevati skupaj z odpadki iz gospodinjstev.

Neprimerno ravnanje z odpadno električno in elektronsko opremo, baterijami ali akumulatorji lahko povzroči izpust nevarnih snovi, ki jih vsebujejo izdelki. Da bi preprečili morebitne škodljive vplive na okolje ali zdravje, uporabnike pozivamo, da tovrstno opremo in/ali baterije ali akumulatorje, ki jih oprema vsebuje, ločujejo od drugih vrst odpadkov ter jih oddajo občinski službi za zbiranje odpadkov. Od distributerja lahko zahtevate prevzem odpadne električne in elektronske opreme pod pogoji in na načine, skladno s katerimi je bila Direktiva 2012/19/EU prenesena v nacionalno zakonodajo.

Ločevanje in ustrezna obdelava električnih in elektronskih naprav, baterij in akumulatorjev pripomoreta k ohranjanju naravnih virov, spoštovanju okolja ter zagotavljanju varovanja zdravja.

Za dodatne informacije o načinih zbiranja odpadne električne in elektronske opreme, baterij in akumulatorjev se obrnite na občine ali na javne organe, ki so pristojni za izdajanje dovoljenj.













**Aico S.p.A.**

**Headquarter**

Via Consorzio Agrario, 3/D - 25032  
Chiari (BS) - Italy

**Research and Development Centre**

Viale del commercio 12/a - 37135  
Verona (VR) - Italy

T. + 39 030 7402939  
info@ravelligroup.it

FB Ravellifuocointelligente  
IG ravellistufe

[www.ravelligroup.it](http://www.ravelligroup.it)

Aico S.p.A. non si assume alcuna responsabilità per eventuali errori del presente opuscolo e si ritiene libera di variare senza preavviso le caratteristiche dei propri prodotti.

Aico S.p.A. ne s'assume aucune responsabilité pour d'éventuelles erreurs du présent opuscule, et se retient libre de changer sans préavis les caractéristiques de ses propres produits.